

RENAULT  
VEL SATIS





**RENAULT vybral ELF**

Všechny typy motorů

**ELF EXCELLIUM LDX 5W-40**

Optimální výkon a maximální ochrana v nejpřísnějších podmínkách  
**Pro všechny typy jízdy.**

ACEA A3 / B3 / B4

**ELF EVOLUTION SXR 5W-40**

Optimální výkon  
**Pro všechny typy jízdy.**

ACEA A3 / B3 / B4

Všechny typy zážehových motorů

**ELF EVOLUTION SXR 5W-30**

Úspora paliva, ochrana motoru a ohled na životní prostředí.  
**Pro všechny typy jízdy.**

ACEA A5 / B5

Všechny typy motorů kromě vznětového 3.0 dCi a 2.2 dCi s částicovým filtrem

**ELF COMPETITION ST 10W-40**  
**ELF TURBO DIESEL 10W-40**

Další maziva schválená společností RENAULT pro normální použití.

ACEA A3 / B3  
ACEA B3 / B4

Mechanická převodovka  
Automatická převodovka

**TRANSELF TRP 75W-80**

**Poradte se se svým prodejcem vozů RENAULT**

API GL5

**RENAULT doporučuje homologovaná maziva ELF.**  
**Pro doplnění a výměnu oleje Vám doporučujeme používat původní oleje.**  
**Navštivte svůj servis RENAULT nebo stránky [www.lubrificants.elf.com](http://www.lubrificants.elf.com).**



# Vítejte na palubě Vašeho nového vozu RENAULT.

---

**Tento návod k použití a údržbě** sdružuje informace, které Vám umožní:

- seznámit se s Vaším vozem značky RENAULT, a tak za optimálních provozních podmínek plně využít všech technických zlepšení, kterými je vybaven,
- dosáhnout optimálního provozního výkonu prostým, avšak přesným dodržováním doporučení pro údržbu,
- bez přílišné ztráty času čelit drobným problémům, které nevyžadují odborný zásah.

Čas strávený čtením tohoto návodu Vám bohatě vynahradí informace, které v něm naleznete, a technické novinky, které díky němu objevíte. Pokud Vám přesto nebudou některé body jasné, pro techniky naší prodejní sítě bude potěšením poskytnout Vám doplňkové informace, které budete potřebovat.

Abychom Vám četbu tohoto návodu usnadnili, uvádíme následující symbol:



**Pro označení rizika, nebezpečí nebo bezpečnostního pravidla.**

Popis modelů, které jsou uvedeny v tomto návodu, byl vypracován na základě technických charakteristik známých v době sepsání tohoto dokumentu. **Návod sdružuje soubor vybavení (sériových nebo volitelných), která pro tyto modely existují. Jejich přítomnost ve vozidle závisí na verzi, vybraných volitelných doplňcích a zemi prodeje.**















**Stejně tak mohou být v tomto dokumentu popsána některá vybavení, která by se měla objevit v průběhu následujícího roku.**

Šťastnou cestu za volantem Vašeho vozu RENAULT.

Reprodukce nebo překlad tohoto dokumentu, i kterékoli jeho části, jsou bez písemného souhlasu společnosti RENAULT FR, 92100 Billancourt 2004, zakázány.



# Stručný přehled

	• Tlak vzduchu v pneumatikách .....	0.04 ➔ 0.07
	• Karty RENAULT: použití .....	1.02 ➔ 1.09
	• Dětské zádržné systémy .....	1.36 ➔ 1.47
	• Světelné kontrolky (na přístrojové desce) .....	1.52 ➔ 1.67
	• Spuštění a vypnutí motoru .....	2.02 - 2.03
	• Jízda .....	2.02 ➔ 2.47
	Parkovací brzda .....	2.08 ➔ 2.10
	Systém kontroly tlaku v pneumatikách .....	2.15 ➔ 2.19
	Dynamická kontrola stability: ESP .....	2.20 - 2.21
	Protiprokluzový systém .....	2.22 - 2.23
	Brzdový asistent .....	2.26
	Regulátor a omezovač rychlosti .....	2.27 ➔ 2.42
	Pomoc při parkování .....	2.43 - 2.44
	• Klimatizace .....	3.02 ➔ 3.13
	• Kapota motoru/údržba .....	4.02 ➔ 4.14
	• Praktické rady (výměna žárovek, pojistky, odstranění poruch, funkční poruchy) .....	5.02 ➔ 5.36

# O B S A H

## Kapitoly

Seznamte se se svým vozidlem .....

1

Způsob jízdy .....

2

Vaše pohodlí .....

3

Údržba .....

4

Praktické rady .....

5

Technické charakteristiky .....

6

Abecední rejstřík .....

7

## TLAKY V PNEUMATIKÁCH v barech nebo kg/cm<sup>2</sup> (zastudena)

Verze s koly velikosti 17"	2.0 T	3.5 V6	2.2 dCi	3.0 dCi
<b>Použití mimo dálnici</b> <ul style="list-style-type: none"><li>• Přední</li><li>• Zadní</li></ul>	2,1 2,0	2,2 2,0	2,2 2,0	2,3 2,0
<b>Použití na dálnici (1)</b> <ul style="list-style-type: none"><li>• Přední</li><li>• Zadní</li></ul>	2,2 2,0	2,5 2,0	2,3 2,0	2,4 2,0
<b>Rezervní kolo</b>	3,3			
<b>Rozměry ráfků</b>	7 J 17 - 5,5 J 17 (rezervní kolo)			
<b>Rozměry pneumatik</b>	225/55 R 17 W - 185/60 R 17 C (rezervní kolo)			

### Bezpečnost pneumatik a instalace řetězů

Přejděte na odstavec „Pneumatiky“ kapitoly 5, kde naleznete podmínky údržby a podle verze podmínky použití sněhových řetězů.

- (1) **Zvláštnost vozidel používaných při plném zatížení** (maximální přípustné hmotnosti při naložení) **a tažení přívěsu**  
Maximální rychlost musí být omezena na 100 km/h a tlak v pneumatikách zvýšen o **0,2 baru**.  
Hodnoty hmotností naleznete v odstavci „Hmotnosti“ v kapitole 6.

## TLAKY V PNEUMATIKÁCH v barech nebo kg/cm<sup>2</sup> (zastudena) (pokračování)

Verze s koly velikosti 18"	2.0 T	3.5 V6	2.2 dCi	3.0 dCi
<b>Použití mimo dálnici</b> <ul style="list-style-type: none"><li>• Přední</li><li>• Zadní</li></ul>	2,1 2,0	2,3 2,0	2,3 2,0	2,4 2,0
<b>Použití na dálnici (1)</b> <ul style="list-style-type: none"><li>• Přední</li><li>• Zadní</li></ul>	2,2 2,0	2,6 2,0	2,4 2,0	2,5 2,0
<b>Rezervní kolo</b>	3,3			
<b>Rozměry ráfků</b>	7,5 J 18 - 5,5 J 17 (rezervní kolo)			
<b>Rozměry pneumatik</b>	245/45 R 18 W - 185/60 R 17 C (rezervní kolo)			

### Bezpečnost pneumatik a instalace řetězů

Přejděte na odstavec „Pneumatiky“ kapitoly 5, kde naleznete podmínky údržby a podle verze podmínky použití sněhových řetězů.

- (1) **Zvláštnost vozidel používaných při plném zatížení** (maximální přípustné hmotnosti při naložení) **a tažení přívěsu**  
Maximální rychlost musí být omezena na 100 km/h a tlak v pneumatikách zvýšen o **0,2 baru**.  
Hodnoty hmotností naleznete v odstavci „Hmotnosti“ v kapitole 6.

## TLAK VZDUCHU V PNEUMATIKÁCH v PSI (zastudena)

Verze s koly velikosti 17"	2.0 T	3.5 V6	2.2 dCi	3.0 dCi
<b>Použití mimo dálnici</b> <ul style="list-style-type: none"><li>• Přední</li><li>• Zadní</li></ul>	30 29	32 29	32 29	33 29
<b>Použití na dálnici (1)</b> <ul style="list-style-type: none"><li>• Přední</li><li>• Zadní</li></ul>	32 29	36 29	33 29	35 29
<b>Rezervní kolo</b>	47			
<b>Rozměry ráfků</b>	7 J 17 - 5,5 J 17 (rezervní kolo)			
<b>Rozměry pneumatik</b>	225/55 R 17 W - 185/60 R 17 C (rezervní kolo)			

### Bezpečnost pneumatik a instalace řetězů

Přejděte na odstavec „Pneumatiky“ kapitoly 5, kde naleznete podmínky údržby a podle verze podmínky použití sněhových řetězů.

- (1) **Zvláštnost vozidel používaných při plném zatížení** (maximální přípustné hmotnosti při naložení) **a tažení přívěsu**  
Maximální rychlost musí být omezena na 100 km/h a tlak v pneumatikách zvýšen o **3 PSI**.  
Hodnoty hmotností naleznete v odstavci „Hmotnosti“ v kapitole 6.



## TLAKY V PNEUMATIKÁCH v PSI (zastudena) (pokračování)

Verze s koly velikosti 18"	2.0 T	3.5 V6	2.2 dCi	3.0 dCi
<b>Použití mimo dálnici</b> <ul style="list-style-type: none"><li>• Přední</li><li>• Zadní</li></ul>	30 29	33 29	33 29	35 29
<b>Použití na dálnici (1)</b> <ul style="list-style-type: none"><li>• Přední</li><li>• Zadní</li></ul>	32 29	38 29	35 29	36 29
<b>Rezervní kolo</b>	47			
<b>Rozměry ráfků</b>	7,5 J 18 - 5,5 J 17 (rezervní kolo)			
<b>Rozměry pneumatik</b>	245/45 R 18 W - 185/60 R 17 C (rezervní kolo)			

### Bezpečnost pneumatik a instalace řetězů

Přejděte na odstavec „Pneumatiky“ kapitoly 5, kde naleznete podmínky údržby a podle verze podmínky použití sněhových řetězů.

- (1) **Zvláštnost vozidel používaných při plném zatížení** (maximální přípustné hmotnosti při naložení) **a tažení přívěsu**  
Maximální rychlost musí být omezena na 100 km/h a tlak v pneumatikách zvýšen o **3 PSI**.  
Hodnoty hmotností naleznete v odstavci „Hmotnosti“ v kapitole 6.



# Kapitola 1: Seznamte se s Vaším vozidlem

Karta RENAULT: obecné údaje, použití, dvojitě zamykání .....	1.02	→	1.09
Dveře .....	1.10	→	1.15
Systém blokace startování .....	1.16	-	1.17
Opěrky hlavy - sedadla .....	1.18	→	1.23
Volant .....			1.24
Bezpečnostní pásy .....	1.25	→	1.28
Doplňkové zádržné prostředky .....	1.29	→	1.35
k předním bezpečnostním pásům .....	1.29	→	1.32
k zadním bezpečnostním pásům .....			1.33
boční .....			1.34
Bezpečnost dětí .....	1.36	→	1.47
Dezaktivace airbagu předního spolujezdce .....	1.40	→	1.42
Místo řidiče .....	1.48	→	1.51
Přístrojová deska .....	1.52	→	1.67
Multifunkční displej .....	1.58	→	1.63
Palubní počítač .....	1.64	→	1.67
Hlasový syntezátor .....	1.68	-	1.69
Čas a venkovní teplota .....			1.70
Zpětná zrcátka .....	1.71	-	1.72
Zvuková a světelná výstražná zařízení .....			1.73
Vnější osvětlení a signalizace .....	1.74	→	1.77
Seřízení světlometů .....			1.77
Stěrače a ostřikovače .....	1.78	→	1.80
Palivová nádrž (tankování paliva) .....	1.81	→	1.83

## KARTY RENAULT: obecné údaje

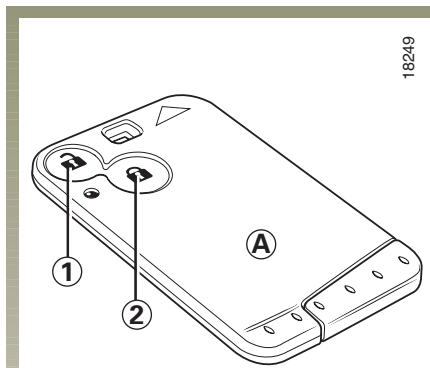

### Karta RENAULT s dálkovým ovládáním A

Lze ji rozpoznat podle přítomnosti dvou tlačítek **1** a **2**.

Umožňuje:

- odemknutí nebo zamknutí otevíratelných částí (dveří, zavazadlového prostoru) a příklopu hrdla palivové nádrže (informace naleznete na následujících stranách),
- podle vybavení vozidla automatické zavření bočních oken a střešního okna (informace naleznete v odstavcích „Okna s automatickým zavíráním“ a „Střešní okno“ v kapitole 3),
- ovládání funkce některých zařízení (např. autorádia, elektricky ovládaných sedadel),
- spuštění motoru (přejděte na kapitolu 2, odstavec „Spuštění motoru“).

## KARTY RENAULT: obecné údaje (pokračování)

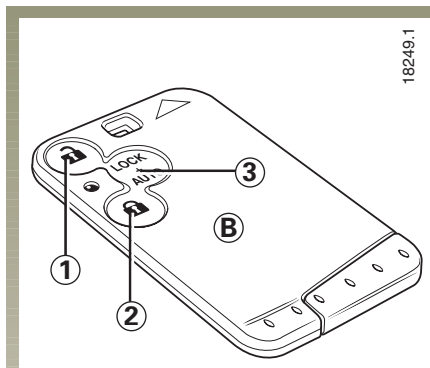

### Karta RENAULT s automatickým režimem **B**

Lze ji rozpoznat podle přítomnosti tři tlačítek **1**, **2** a **3**.

Umožňuje:

- automatické **odemknutí** nebo zamknutí otvíratelných částí (dveří, zavazadlového prostoru) a příklopu hrdla palivové nádrže, pokud jej budete požadovat,
- záměrné odemknutí nebo zamknutí otevíratelných částí a příklopu hrdla palivové nádrže (informace naleznete na následujících stranách),
- podle vybavení vozidla automatické zavření bočních oken a střešního okna (informace naleznete v odstavcích „Okna s automatickým zavíráním“ a „Střešní okno“ v kapitole 3),
- ovládání funkce některých zařízení (např. autorádia, elektricky ovládaných sedadel),
- spuštění motoru (přejděte na kapitolu 2, odstavec „Spuštění motoru“).

## KARTY RENAULT: obecné údaje (pokračování)

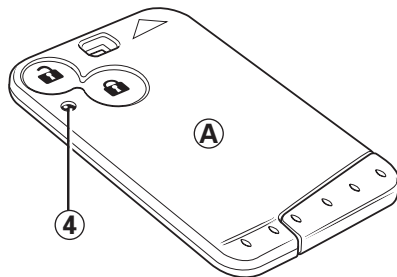

Karty RENAULT A a B jsou napájeny baterií, kterou je třeba vyměnit, když kontrolka baterie 4 nadále nesvíí (přejděte na odstavec „Karta RENAULT: baterie“ kapitoly 5).

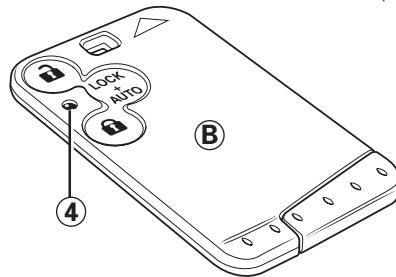

**Zvláštnost:** U některých vozidel karta RENAULT ukládá seřízení nastavená uživatelem karty: některá autorádia, seřízení elektricky ovládaného sedadla (pokud jsou ukládána do paměti), polohu zpětných zrcátek, volbu seřízení automaticky regulované klimatizace atd. Doporučuje se tedy vždy používat stejnou kartu RENAULT, aby byla obnovena individuální seřízení.

## Dosah dálkového ovládání

Je různý podle prostředí: dejte tedy pozor na manipulaci s kartou RENAULT, při které by mohlo dojít k nechtěnému zamknutí nebo odemknutí dveří!



### Zodpovědnost řidiče

Nikdy neopouštějte vozidlo s kartou RENAULT vloženou ve čtečce karty a dítětem (nebo zvířetem) uvnitř. Mohlo by totiž dojít k nechtěnému spuštění motoru nebo k uvedení do chodu elektrických zařízení, například ovládání oken, přičemž by došlo k nebezpečí přivření části těla (krku, paží, rukou apod.). Mohlo by tak dojít k vážným zraněním.

## KARTY RENAULT: obecné údaje (pokračování)

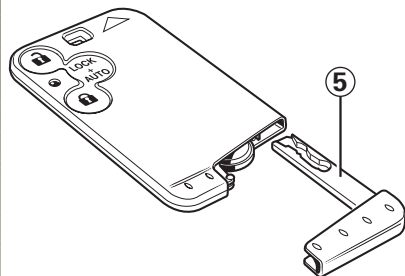

### Integrovaný 5 nebo samostatný 6 rezervní klíč (podle typu vozidla)

Používá se jen výjimečně. V případě, že nefunguje karta RENAULT, je možné jím odemknout dveře na levé straně. Jedná se o následující případy:

- vozidlo se nachází v oblasti silného elektromagnetického záření,
- působí vliv přístrojů fungujících na stejné frekvenci jako karta,
- baterie karty RENAULT je slabá nebo je vybitý akumulátor...

Pro informace týkající se používání rezervního klíče přejděte na kapitolu „zamykání/odemykání dveří“.

**Jakmile se dostanete do vozidla pomocí rezervního klíče, vložte kartu RENAULT do čtečky, a můžete nastartovat.**

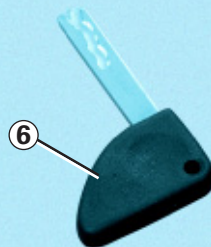

### Výměna nebo dodatečné přidání karty RENAULT

V případě ztráty, nebo pokud si budete přát další kartu RENAULT, se obraťte výhradně na svého zástupce RENAULTU.

V případě výměny karty RENAULT je nezbytné přijet s Vaším vozem a všemi kartami RENAULT k Vašemu zástupci RENAULTU, aby byly všechny společně inicializovány.

Na jednom vozidle máte možnost používat až čtyři karty RENAULT.

Vozidlo může být vybaveno pouze jednou kartou RENAULT s automatickým režimem, ostatní karty RENAULT plní funkci dálkového ovládání.

### Porucha karty RENAULT

Zajistěte, aby byla baterie vždy v dobrém stavu, její životnost je přibližně dva roky.

Přejděte na odstavec „Karta RENAULT: baterie“ kapitoly 5.

# KARTA RENAULT S DÁLKOVÝM OVLÁDÁNÍM: použití

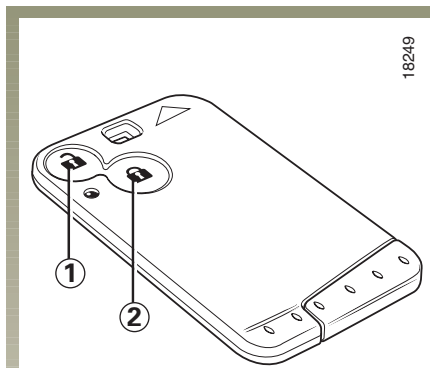

## Odemknutí dveří

Stiskněte tlačítko pro odemknutí **1**.

Odemknutí je signalizováno **jedním** bliknutím nouzových světel.

**Zvláštnost** (u některých zemí):

- stisknutí tlačítka **1** umožňuje odemknout výhradně dveře řidiče,
- dvě posloupná stisknutí tlačítka **1** umožňují odemknout všechny otvíratelné části.

## Zamknutí dveří

Stiskněte tlačítko pro zamknutí **2**.

**Zamknutí** je signalizováno **dvěma** bliknutími nouzových světel:

- pokud jsou dveře řidiče otevřeny nebo špatně zavřeny, otvíratelné části nejsou zamknuty a nouzová světla nezablikají.
- pokud je některá jiná otvíratelná část otevřena nebo špatně zavřena, nouzová světla nezablikají.

## Rada

Neukládejte kartu RENAULT tam, kde by se mohla ohnout nebo nechtěně poškodit; k tomu by mohlo dojít například při sednutí na kartu uloženou v zadní kapse oděvu.



# KARTA RENAULT S AUTOMATICKÝM REŽIMEM: použití

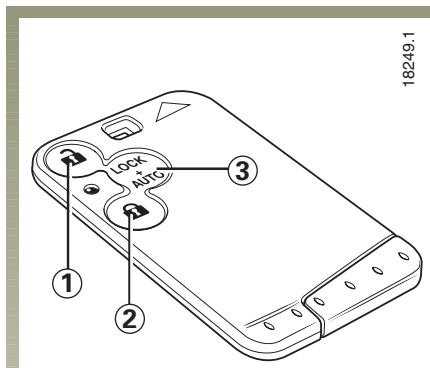

## Automatický režim

(pro určité země)

Odemknutí dveří

Přiblížte se s kartou RENAULT k vozidlu.

Jakmile vložíte ruku za rukojeť některé otevíratelné části (dveří nebo zavazadlového prostoru), zámky se automaticky odemknou.

Odemknutí je signalizováno **jedním** bliknutím nouzových světel.

## Zamknutí dveří

Při zavřených dveřích se vzdalte s kartou RENAULT od vozidla: dveře se automaticky zamknou.

**Poznámka:** Vzdálenost, při které dojde k zamknutí, závisí na prostředí.

Zamknutí je signalizováno **dvěma bliknutími** nouzových světel, **stabilním svícením** bočních blikačů (přibližně 10 sekund) a zazněním **zvukového signálu**.

Tento zvukový signál může být vybrán z několika možností nebo zrušen - obraťte se na svého zástupce RENAULTU.

**Zvláštnost:** U vozidel, která nejsou vybavena funkcí automatického zamykání dveří dálkovým ovládáním (týká se některých zemí), pro zamknutí dveří stiskněte tlačítko 3.

## Ruční odemknutí se zachováním automatického režimu

Okamžité zamknutí zámku otvíratelných částí můžete provést stisknutím tlačítka 3. Pokud si to budete přát, zkontrolujte správné zamknutí tahem za rukojeť dveří.

Přibližně po třisekundové prodlevě je automatický režim znovu aktivován.

## Poznámka:

- Pokud karta zůstane v blízkosti vozidla, použijte pro zamknutí tlačítko 2.
- Pokud nebudete vozidlo po delší dobu používat (déle než 3 týdny), doporučuje se pro zamknutí použít tlačítko 2, aby se nevybila baterie.



Nikdy vozidlo neopouštějte s kartou RENAULT zanechanou uvnitř.

## KARTA RENAULT S AUTOMATICKÝM REŽIMEM: použití (pokračování)

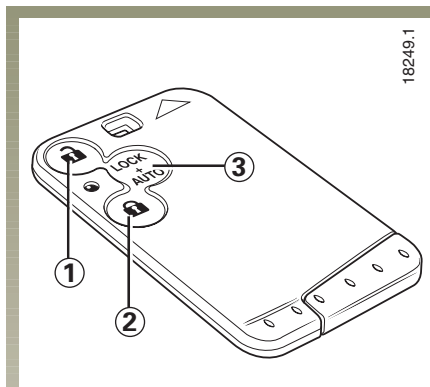

### Funkce v ručním režimu

Pokud si budete přát, můžete vystoupit z automatického režimu stisknutím tlačítka **1** nebo **2**: pak přejdete přímo do ručního režimu - funkce karty RENAULT je stejná jako funkce již popsaná v odstavci „Karta RENAULT s dálkovým ovládáním: použití“.

### Návrat do automatického režimu

Pro návrat do automatického režimu stiskněte tlačítko **3**.

# DVOJITÉ ZAMYKÁNÍ

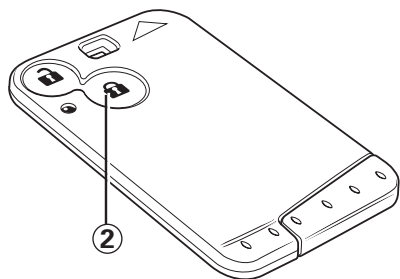

18249

## Dvojité zamykání otevíratelných částí (pro některé země)

Umožňuje zamknout otevíratelné části, a zabránit tak otevření dveří vnitřními rukojeťmi (například při rozbití skla a následném pokusu o otevření dveří zevnitř).

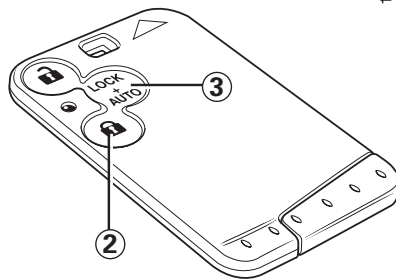

18249.1

## Pro aktivování dvojitého zamknutí můžete:

- dvakrát krátce stisknout tlačítko 2 nebo 3,
- jednou dlouze stisknout tlačítko 2 nebo 3.

Zamknutí je signalizováno čtyřmi bliknutími nouzových světel.

**Zvláštnost:** Dvojité zamknutí není umožněno, pokud jsou rozsvícena nouzová nebo obrysová světla vozidla.



Nikdy nepoužívejte dvojité zamknutí dveří, pokud někdo zůstává uvnitř vozidla!

# OTEVŘENÍ A ZAVŘENÍ DVEŘÍ

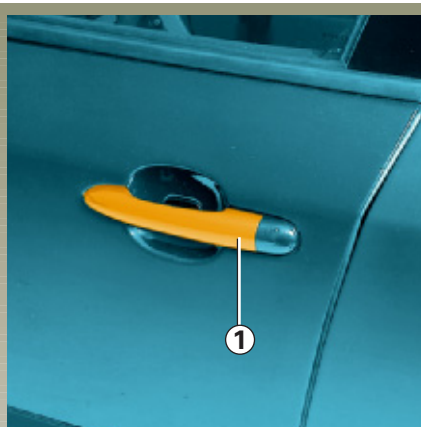

## Otevření dveří zvenčí

Pokud budou dveře odemknuty pomocí karty RENAULT, uchopte rukojeť **1** a táhněte ji k sobě až do otevření dveří.



## Otevření zevnitř

Zatáhněte za rukojeť **2**.

## Zvuková signalizace zapomenutí zhasnutí světel

Při otevření některých dveří, když je vypnuto zapalování, se ozve zvukový signál jako upozornění, že zůstala rozsvícena světla (nebezpečí vybití akumulátoru...).

## OTEVŘENÍ A ZAVŘENÍ DVEŘÍ (pokračování)

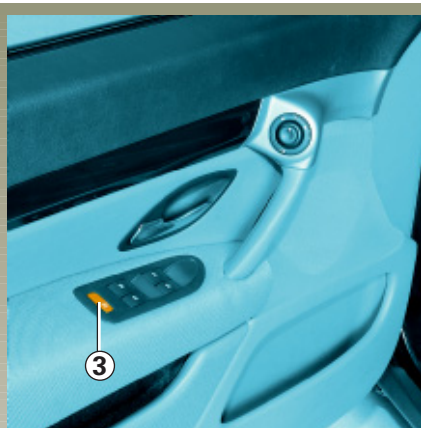

### Vozidla vybavená spínačem 3 s integrovanou kontrolkou

Stiskněte spínač 3 pro zablokování funkce ovládání zadních oken a - podle vybavení vozidla - otevření zadních dveří.

Rozsvícení kontrolky integrované ve spínači potvrdí zamknutí dveří.



V případě poruchy se ozve zvukový signál a kontrolka se nerozsvítí.



### Bezpečnost cestujících na zadních sedadlech

Řidič může zakázat funkci ovládání oken a zadních dveří stisknutím spínače 3 na straně, jak je uvedeno na obrázku.

### Zodpovědnost řidiče

Nikdy neopouštějte vozidlo s kartou RENAULT ponechanou uvnitř, pokud ve vozidle zůstává dítě (nebo zvíře). Mohlo by totiž dojít ke spuštění elektrického ovládání oken a způsobení vážných zranění přivřením části těla (krku, paže, ruky apod.). V případě, že dojde k přivření, změňte okamžitě směr pohybu skla stisknutím příslušného spínače.



### Ostatní případy

Pro zamezení otevření zadních dveří zevnitř přemístěte páčku 4 obou dveří a zevnitř zkontrolujte, zda jsou dveře správně zamknuty.

# ZAMKNUTÍ A ODEMKNUTÍ DVEŘÍ

## Zamknutí a odemknutí dveří zvenčí

Provádí se pomocí karty RENAULT: přejděte na odstavce „Karty RENAULT“ v kapitole 1.

V určitých případech karta RENAULT nefunguje:

- vozidlo se nachází v oblasti silného elektromagnetického záření,
- vlivem přístrojů fungujících na stejné frekvenci jako karta (mobilní telefon, ...),
- baterie karty RENAULT je slabá nebo je vybitý akumulátor...

V tomto případě je možné:

- použít rezervní klíč (integrovaný v kartě nebo - podle typu vozidla - nezávislý) pro otevření dveří na levé straně,
- otevřít všechny dveře ručně,
- použít ovládání pro zamknutí/odemknutí dveří zevnitř (přejděte na odstavec „ovládání zamykání/odemykání zevnitř“ v kapitole 1).

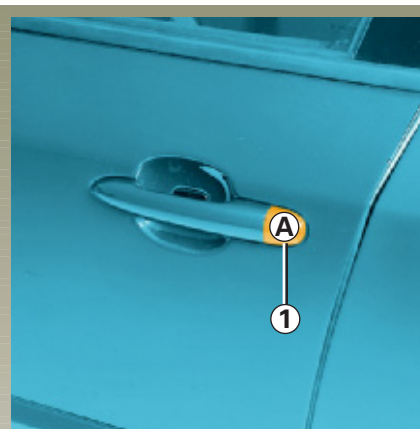

### Použití integrovaného rezervního klíče 2

Odstraňte kryt A dveří na levé straně (pomocí konce rezervního klíče) v oblasti zářezu 1.

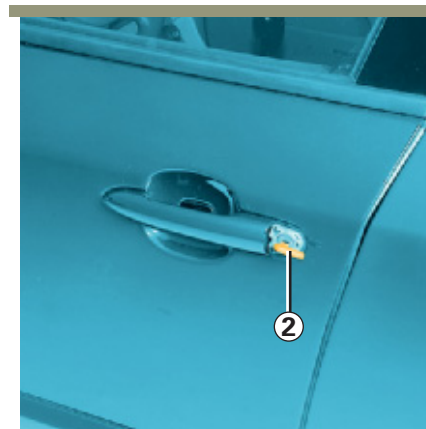

Vložte klíč 2 do zámku a zamkněte nebo odemkněte dveře.

## ZAMKNUTÍ A ODEMKNUTÍ DVEŘÍ (pokračování)

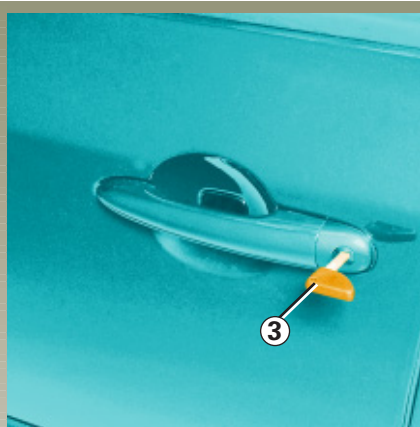

### Použití nezávislého rezervního klíče 3 (podle typu vozidla)

Vložte klíč 3 do zámku dveří na levé straně a zamkněte nebo odemkněte je.



### Ruční zamknutí a odemknutí dveří

Při otevřených dveřích otočte šroubem 4 (pomocí nástroje typu plochého šroubováku) a opět dveře zavřete.

Dveře budou nadále zvenčí zamknuty.

Znovu otevřít dveře je pak možné pouze zevnitř.

## ZAMKNUTÍ A ODEMKNUTÍ DVEŘÍ (pokračování)

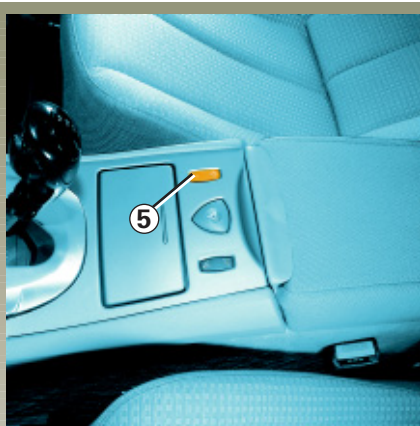

### Ovládání zamknutí a odemknutí dveří zevnitř

Spínače 5 a 6 ovládají zároveň dveře, zavazadlový prostor a víko palivové nádrže.

Pokud je některá otevíratelná část (dveře nebo zavazadlový prostor) otevřena nebo špatně zavřena, je provedeno rychlé zamknutí a odemknutí otevíratelných částí.

### Zamykání otevíratelných částí bez použití karty RENAULT

Při vypnutém zapalování otevřete jedny přední dveře a na více než pět sekund stiskněte spínač 5.

Po zavření dveří se všechny otevíratelné části automaticky uzamknou.

Odemknutí vozidla zvenčí bude možné pouze kartou RENAULT.



### Kontrolka stavu otevíratelných částí

Při zapnutém zapalování Vás o stavu zamknutí otevíratelných částí informuje kontrolka integrovaná ve spínačích 5 a 6:

- pokud kontrolka svítí, jsou otevíratelné části zamknuty.
- pokud je kontrolka zhasnuta, jsou otevíratelné části odemknuty.

Pokud zamknete otevíratelné části zvenčí, kontrolka 5 zůstane rozsvícena po dobu přibližně jedné minuty.



Nikdy neopouštějte vozidlo s kartou RENAULT zanechanou uvnitř.



Pokud se rozhodnete jet se zamknutými dveřmi, je nutné si uvědomit, že to znesnadní přístup záchranářů do kabiny v případě nouze.



# AUTOMATICKÉ ZAMYKÁNÍ DVEŘÍ PŘI JÍZDĚ

Především se musíte rozhodnout, zda si přejete tuto funkci aktivovat.

## Pro její aktivaci

Při zapnutém zapalování stiskněte přibližně na 5 sekund tlačítko pro elektrické zamykání dveří **1** na straně pro zamknutí (na straně zámku), dokud neuslyšíte pípnutí.

## Pro její deaktivaci

Při zapnutém zapalování stiskněte přibližně na 5 sekund tlačítko pro elektrické zamykání dveří **1** na straně pro odemknutí (naproti zámku), dokud neuslyšíte pípnutí.

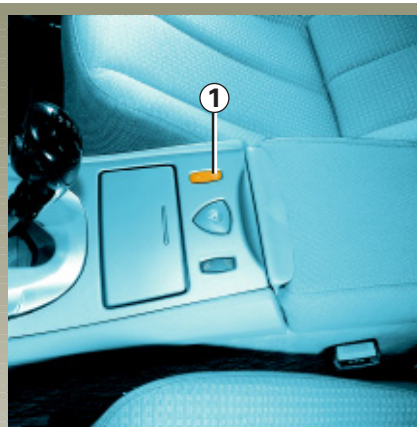

## Funkční princip

Po rozjetí vozidla systém automaticky zamkne otevíratelné části, jakmile dosáhnete rychlosti přibližně 10 km/h.

Odemknutí se provádí:

- otevřením předních dveří při stojícím vozidle.

**Poznámka:** Pokud jsou otevřeny některé dveře, automaticky se znovu zamknou, když vozidlo dosáhne rychlosti přibližně 10 km/h,

- stisknutím tlačítka pro odemknutí dveří **1** nebo **2**.

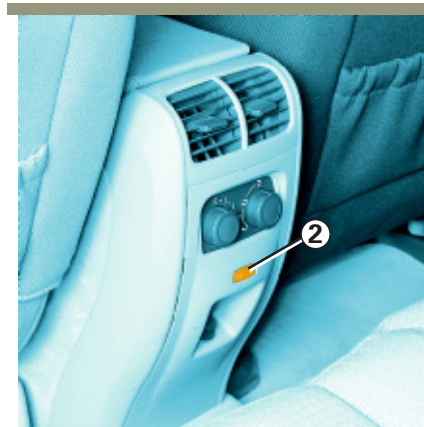

## Funkční porucha

Pokud zjistíte funkční poruchu (není provedeno automatické zamknutí, kontrolky integrované v tlačítkách **1** a **2** se při zamknutí otevíratelných částí nerozsvítí atd.), zkontrolujte nejprve správné zavření všech otevíratelných částí. Pokud jsou správně zavřeny, obraťte se na svého zástupce RENAULTU.



Pokud se rozhodnete jet se zamknutými dveřmi, je nutné si uvědomit, že to znesnadní přístup záchranářů do kabiny v případě nouze.

# SYSTÉM BLOKACE STARTOVÁNÍ

Zabrání nastartovat každému, kdo nemá k dispozici kartu RENAULT k danému vozu.

Vozidlo je automaticky chráněno několik sekund po vyjmutí karty RENAULT ze čtečky karty.



Jakýkoliv zásah nebo úprava na systému blokace startování (řídící jednotky, kabeláž atd.) mohou být nebezpečné. Proto je musí provádět kvalifikovaní pracovníci firmy RENAULT.



## Funkční princip

Při zapnutí zapalování (úplné zasunutí karty RENAULT do čtečky) se kontrolka **1** na několik sekund stabilně rozsvítí a následně zhasne.

Vozidlo rozpoznalo kód, a spuštění motoru je tedy umožněno.

Pokud kód není vozidlem rozpoznán, kontrolka **1** a čtečka neustále blikají (rychlé blikání), motor vozidla nelze spustit.

## Kontrolky

### Kontrolka pro indikaci ochrany vozidla

Několik sekund po vypnutí motoru kontrolka **1** neustále bliká.

Vozidlo bude chráněno až po vyjmutí karty RENAULT ze čtečky karty.

### Kontrolka funkce systému

Po zapnutí zapalování (úplné zasunutí karty RENAULT do čtečky) můžete spustit motor. Kontrolka **1** se stabilně rozsvítí na přibližně tři sekundy a následně zhasne.

## SYSTÉM BLOKACE STARTOVÁNÍ (pokračování)



**Kontrolka pro indikaci funkční poruchy**

**Pokud po zapnutí zapalování (úplné zasunutí karty RENAULT do čtečky) kontrolka **1** stále bliká nebo zůstane zhasnuta, indikuje to funkční poruchu systému.**

V případě poruchy karty RENAULT (rychlé blikání kontrolky **1** a čtečky karty) - pokud je to možné - použijte druhou kartu RENAULT (dodanou s vozidlem).

**V každém případě se obraťte výhradně na zástupce RENAULTU, který je jediný schopen odstranit poruchu systému blokace startování.**

# PŘEDNÍ OPĚRKA HLAVY

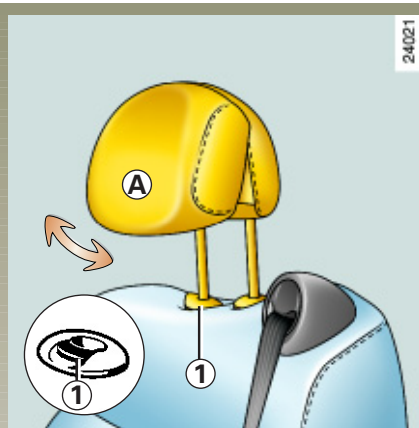

## Opěrky hlavy s jazýčkem 1

### Seřízení výšky

Posadte se na sedadlo, táhněte opěrku hlavy směrem k sobě a zároveň ji posuňte.

### Odstranění opěrky hlavy

Uvedte opěrku hlavy do napulí zvednuté polohy, nadzvedněte jazýček 1 a následně opěrku hlavy zvedejte až do jejího vytažení.

### Nastavení sklonu

Lze seřídit sklon opěrky hlavy. Za tímto účelem odkloňte nebo přiblížte přední část A opěrky hlavy pro dosažení požadované polohy.

### Zpětná instalace

Zaveďte tyče do pouzder ozubením dopředu.

Spusťte opěrku hlavy dolů až do jejího připnutí.

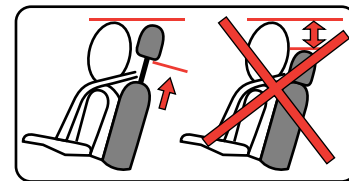

Protože je opěrka hlavy bezpečnostním prvkem, dohlédněte na její přítomnost a správné umístění - aby byla vzdálenost mezi Vaší hlavou a opěrkou hlavy minimální, musí se horní část opěrky hlavy nacházet co nejbližte temeni hlavy.

## PŘEDNÍ OPĚRKY HLAVY (pokračování)

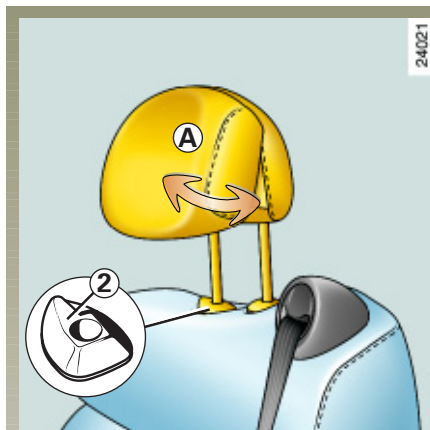

### Opěrky hlavy s jazýčkem 2

#### Zvednutí opěrky hlavy

Opěrku posunujte směrem nahoru až do požadované výšky.

#### Snížení opěrky hlavy

Táhněte páčkou 2 směrem dopředu a veďte opěrku hlavy až do požadované polohy.

#### Nastavení sklonu

Podle typu vozidla pohybuje částí A dopředu i dozadu až do nejvhodnějšího stavu.

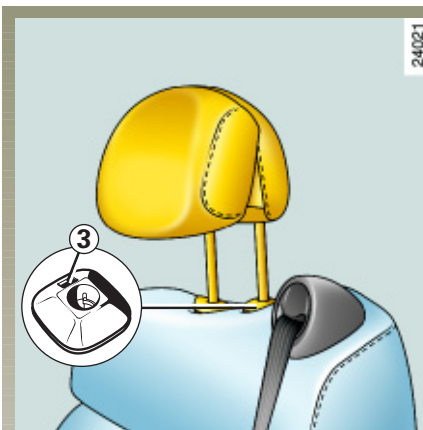

### Odstranění opěrky hlavy

Stiskněte tlačítko 3 a tahem směrem nahoru opěrku hlavy sejměte.

### Nasazení opěrky hlavy

Tyče opěrky hlavy zaveďte do pouzder ozubením dopředu.

Táhněte páčkou 2 směrem dopředu a veďte opěrku hlavy až do požadované polohy.

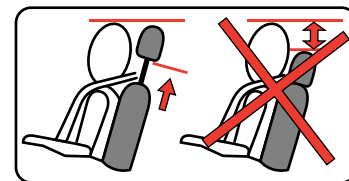

Protože je opěrka hlavy bezpečnostním prvkem, dohlédněte na její přítomnost a správné umístění - aby byla vzdálenost mezi Vaší hlavou a opěrkou hlavy minimální, musí se horní část opěrky hlavy nacházet co nejbližší temeni hlavy.

# ZADNÍ OPĚRKA HLAVY

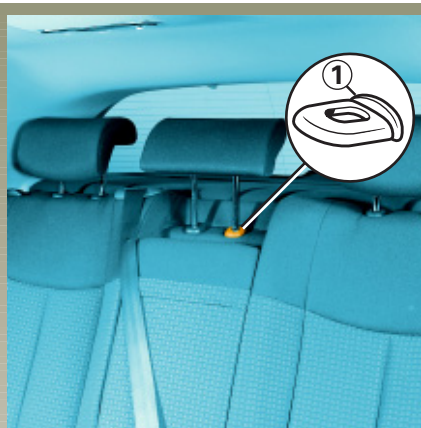

## Seřízení výšky

Potáhněte opěrku směrem k sobě, přičemž ji pomalu nechte sklouznout dolů.

Je normální, že opěrka nesklouzne úplně dolů. Pokud ji chcete snížit úplně, potlačte zároveň na jazýček **1** a na opěrku.

## Odstranění

Stiskněte jazýček **1**.

## Zpětná instalace

Zaveďte tyče do pouzder ozubením směrem dopředu a spusťte opěrku hlavy do požadované výšky.

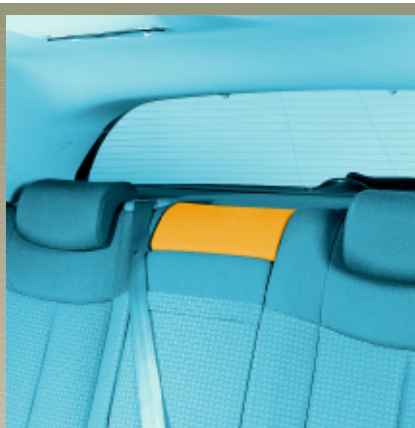

## Úložná poloha zadních opěrek hlavy

Stiskněte jazýček **1** a spusťte opěrku hlavy zcela dolů.

**Poloha opěrky hlavy při úplném spuštění je úložnou polohou:** nesmí být použita, pokud na místě sedí spolujezdec.

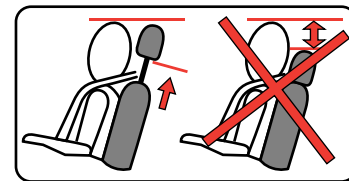

Protože je opěrka hlavy bezpečnostním prvkem, dbejte na její přítomnost a správné umístění: aby byla vzdálenost mezi Vaší hlavou a opěrkou minimální, musí se horní část opěrky hlavy nacházet co nejbližší k temenu hlavy.

# PŘEDNÍ SEDADLA S RUČNÍM OVLÁDÁNÍM

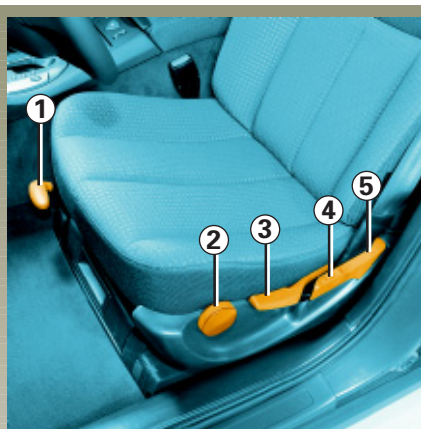

## Posunutí dopředu nebo dozadu

Pro odblokování nadzvedněte páku **1**.  
Ve zvolené poloze páku uvolněte a ujistěte se o správném zablokování.

## Sklonění opěradla

Zvedněte páku **5** a skloňte opěradlo do požadované polohy.

## Seřízení sklonu sedáku sedadla řidiče

Pohněte stavěcím kolečkem **2**.

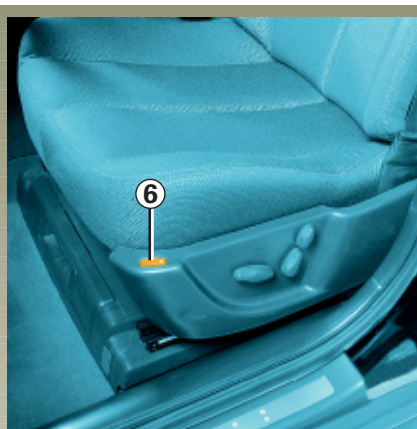

## Pro seřízení výšky sedáku sedadla řidiče:

Pohněte pákou **3**, kolikrát bude třeba:  
- směrem nahoru pro zvednutí sedáku,  
- směrem dolů pro spuštění sedáku.

## Seřízení výšky opěradla

Pohněte spínačem **4** v požadovaném směru.

## Vyhřívání sedadla

Při zapnutém zapalování stiskněte spínač **6**. Na přístrojové desce se rozsvítí příslušná kontrolka.



Z bezpečnostních důvodů tato seřízení provádějte při stojícím vozidle.



Dohlédněte na správné zajištění opěradel sedadel.

Na podlaze (na místě před řidičem) nesmějí být uloženy žádné předměty. Při prudkém brzdění by se totiž mohly dostat pod pedály, a zabránit tak jejich použití.

# PŘEDNÍ SEDADLA S ELEKTRICKÝM OVLÁDÁNÍM

Spínače **1**, **3** a **4** upravují tvar sedadla: spínač **1** slouží k seřízení sedáku a spínače **3** a **4** k seřízení opěradla.

U vozidel, která jsou jím vybavena, slouží tlačítko **2** pro uložení seřízení místa řidiče do paměti. Seřízení místa řidiče lze do paměti uložit prostřednictvím karty RENAULT.

## Systém je aktivován:

- kartou RENAULT v poloze „Příslušenství“ (první drážka),
- u vozidel s tlačítkem **2** je rovněž aktivován při otevření dveří řidiče při vypnutém zapalování přibližně 40 minut.

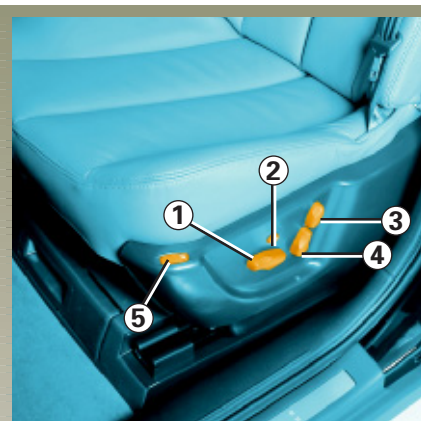

## Seřízení sedáku: spínač **1**

### Pro posunutí dopředu

Pohněte spínačem směrem dopředu.

### Pro posunutí dozadu

Pohněte spínačem směrem dozadu.

### Pro zvýšení

Nadzvedněte zadní část spínače.

### Pro snížení

Snižte zadní část spínače.

### Pro sklonění

Zvedněte nebo snižte přední část spínače.

## Seřízení sedadla

### Pro sklon horní části opěradla:

Pohněte spínačem **3** směrem dopředu nebo dozadu.

### Pro sklon celého opěradla:

Pohněte spínačem **4** směrem dopředu nebo dozadu.

## Vyhřívání sedadel

Při zapnutém zapalování stiskněte spínač **5**. Na přístrojové desce se rozsvítí příslušná kontrolka.



Z bezpečnostních důvodů tato seřízení provádějte při stojícím vozidle.



Aby nebyla snížena účinnost bezpečnostních pásů, doporučujeme Vám nesklánět opěradla sedadel příliš dozadu.

Dohlédněte na správné zajištění opěradel sedadel.

Na podlaze (na místě před řidičem) nesmějí být uloženy žádné předměty. Při prudkém brzdění by se totiž mohly dostat pod pedály, a zabránit tak jejich použití.



# ULOŽENÍ SEŘÍZENÍ SEDADLA ŘIDIČE DO PAMĚTI

Seřízení místa řidiče lze do paměti uložit prostřednictvím karty RENAULT.

Seřízení místa řidiče zahrnuje seřízení sedadla řidiče a seřízení vnějších zpětných zrcátek.

Když je poloha místa řidiče uložena do paměti, odemknutí dveří kartou RENAULT a otevření dveří vedou k automatickému vyvolání seřízení sedadla a vnějších zpětných zrcátek spojených s použitou kartou RENAULT z paměti.

## Systém je aktivován:

- kartou RENAULT v poloze „Příslušenství“ (první drážka),
- otevřením dveří řidiče při vypnutém zapalování po dobu přibližně 40 minut.

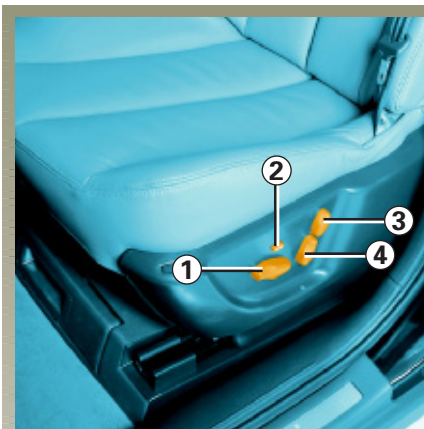

## Postup uložení seřízení sedadla řidiče do paměti

Při kartě RENAULT zcela zasunuté do čtečky karty seřídte sedadlo pomocí spínačů **1**, **3** a **4** (viz odstavec „Přední sedadla s elektrickým ovládáním“ kapitoly 1).

Stiskněte tlačítko **2** až do zaznění zvukového signálu: poloha místa řidiče je uložena do paměti.

Zopakujte tento postup u každé z karet RENAULT.

## Vyvolání uložené polohy z paměti

Při stojícím vozidle krátce stiskněte tlačítko **2**.

**Poznámka:** Vyvolání polohy uložené v paměti je přerušeno, pokud je během něho stisknuto jedno z tlačítek pro seřízení sedadla.

**Během jízdy** lze seřizovat polohu místa řidiče, avšak nelze provést vyvolání polohy místa řidiče z paměti.

# VOLANT

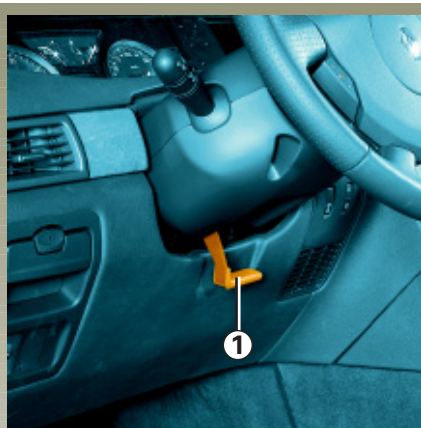

## Výškové a hloubkové seřízení

Sklopte páku **1** a uveďte volant do požadované polohy, pro zablokování volantu páku opět zvedněte.



Z bezpečnostních důvodů toto seřízení provádějte při stojícím vozidle.

Při stání nevytáčejte volant až na doraz (nebezpečí poškození čerpadla posilovače řízení).

Při jízdě ze svahu ani kdykoliv během jízdy nevypínejte motor (posilovač by nefungoval).

# BEZPEČNOSTNÍ PÁSY

Pro zajištění Vaší bezpečnosti používejte při všech jízdách bezpečnostní pásy. Navíc je Vaší povinností dodržovat předpisy platné v zemi, v níž se právě nacházíte.

**Před jízdou proveďte:**

- nejdříve seřízení místa řidiče,
- následně seřízení bezpečnostního pásu, abyste zajistili optimální ochranu.



Nesprávně seřízené bezpečnostní pásy mohou být v případě nehody příčinou zranění.

Pásy musí používat i těhotné ženy. V takovém případě dohlédněte, aby kyčelní pás nevyvíjel příliš velký tlak na břicho, aniž by však byla vytvořena dodatečná vůle.

## Seřízení místa řidiče

- **Zpříma se posaďte a opřete o opěradlo** (po odložení kabátu, bundy apod.).

To je základním předpokladem pro správnou polohu zad.

- **Nastavte polohu sedadla vzhledem k pedálům.**

Sedadlo musí být posunuto maximálně dozadu za zachování úplného sešlápnutí spojkového pedálu. Opěradlo musí být seřízeno tak, aby paže zůstaly mírně pokrčeny.

- **Seřídte polohu opěrky hlavy.**

Pro zajištění maximální bezpečnosti musí být horní okraj opěrky hlavy v jedné rovině s temenem hlavy.

- **Seřídte výšku sedáku.**

Toto seřízení umožní optimalizovat Váš zorný úhel.

- **Seřídte polohu horní části opěradla.**

- **Seřídte polohu volantu.**



## Seřízení bezpečnostních pásů

Dobře se opřete o opěradlo.

Kyčelní pás **1** musí spočívat naplocho na stehnech a proti pánvi.

Bezpečnostní pás musí co nejtěsněji přiléhat k tělu. Poznámka: vyhněte se příliš silným oděvům, vloženým předmětům apod.

# PŘEDNÍ BEZPEČNOSTNÍ PÁSY (pokračování)



## Zajištění

Odviňte pás pomalu a bez rázů a zajištěte připnutí západky 2 do pouzdra 4 (zkontrolujte zajištění tahem za západku 2). Pokud dojde k zablokování pásu před připnutím, vraťte velkou část pás dozadu a znovu jej pomalu a bez rázů odviňte.

## Zajištění (pokračování)

- Pokud je pás zcela zablokovaný:
  - pomalu, ale silně táhněte za pás, než jej vytáhnete přibližně o 3 cm,
  - následně nechte pás samočinně navinout,
  - znovu pás odviňte,
  - pokud problém přetrvává, obraťte se na svého zástupce RENAULTU.
- Pokud se pás zablokuje během zapínání a/nebo po připnutí západky 2 do pouzdra 4, bude stále funkční, ale pohodlí bude sníženo. Rychle se obraťte na svého zástupce RENAULTU.

- Pokud necháte pás po zastavení vozidla zajištěn (po vyjmutí karty RENAULT), zablokuje se přibližně po čtyřiceti minutách.

Odjistěte jej například stisknutím tlačítka na pouzdře, otevřením dveří nebo vložením karty RENAULT do čtečky atd.

## Odjištění

Stiskněte tlačítko 3 pouzdra 4, pás bude navinut navjěchem.

Pro usnadnění tohoto úkonu veďte západku.



**Kontrolka zapomenutí zapnutí bezpečnostního pásu řidiče a - podle typu vozidla - předního spolujezdece**

Stabilně se rozsvítí a potom, když vozidlo dosáhne rychlosti přibližně 10 km/h, bliká a přibližně na 20 sekund se ozve zvukový signál - následně kontrolka znovu přejde na stabilní svícení.

# ZADNÍ BEZPEČNOSTNÍ PÁSY

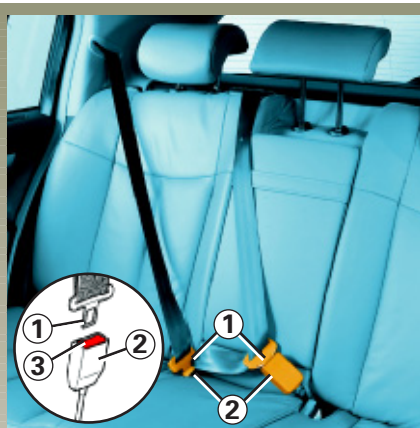

## Boční zadní bezpečnostní pásy

### Zajištění

Odviňte pás **pomalou a bez rázů** a zajištěte připnutí západky **1** do pouzdra **2** (zkontrolujte zajištění tahem za západku **1**). Pokud dojde k zablokování pásu před připnutím, vraťte velkou část pás dozadu a znovu jej **pomalou a bez rázů** odviňte.

### Zajištění (pokračování)

Pokud je pás zcela zablokován:

- **pomalou, ale silně táhněte** za pás, než jej vytáhnete **přibližně o 3 cm**,
- následně **nechte pás samočinně navinout**,
- znovu pás odviňte,
- pokud problém přetrvává, obraťte se na svého zástupce RENAULTU.

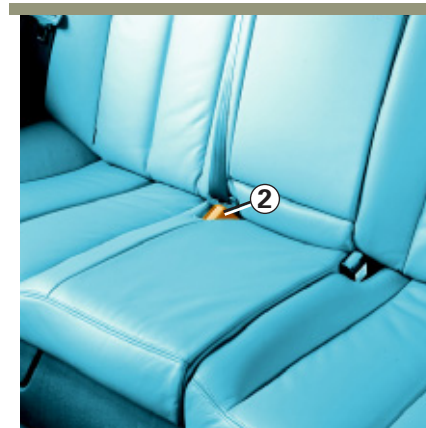

## Uložení stopky středního zadního bezpečnostního pásu

K tomuto účelu je určen úložný prostor za pouzdrem **2**.

### Odjištění

Stiskněte tlačítko **3** pouzdra **2**, pás bude navinut navijáčem.

Pro usnadnění tohoto úkonu vedte západku.

# BEZPEČNOSTNÍ PÁSY

Následující informace se týkají předních a zadních bezpečnostních pásů vozidla.



- Na prvcích zadržného systému instalovaných při výrobě (bezpečnostních pásech a sedadlech ani na jejich upevněních) nesmějí být prováděny žádné úpravy.

Ve zvláštních případech (např. instalace dětské sedačky) se obraťte na svého zástupce RENAULTU.

- Nepoužívejte předměty, které by mohly vytvořit na pásech vůli (např. kolíčky na prádlo, spony atd.), protože příliš volně nasazený pás by v případě nehody mohl způsobit vážná zranění.
- Ramenní pás nikdy nepodvlékejte pod paží ani za zády.
- Nepoužívejte stejný pás pro více než jednu osobu a nikdy neupoutávejte svým pásem miminko nebo dítě sedící na klíně.
- Pás nesmí být překroucen.
- Po nehodě nechte zkontrolovat a v případě potřeby vyměnit bezpečnostní pásy. Stejně tak nechte pás vyměnit, pokud vykazuje známky snížené funkčnosti.
- Při ukládání zadní lavice zpět na místo dohlédněte na správné umístění bezpečnostního pásu tak, aby mohl být správně použit.
- Pokud bude třeba, upravte během jízdy polohu a napětí pásu.

# DOPLŇKOVÉ ZÁDRŽNÉ PROSTŘEDKY K PŘEDNÍMU BEZPEČNOSTNÍMU PÁSU (pokračování)

Jde o:

- předpínače spon,
- břišní předpínače u sedadla řidiče,
- omezovače síly,
- čelní airbagy řidiče a spolujezdce

Tyto systémy jsou určeny pro oddělené nebo společné působení v případě čelního nárazu.

Podle intenzity nárazu může systém spustit:

- blokování bezpečnostního pásu,
- předpínač spony (pro upravení vůle pásu),
- břišní předpínač (u sedadla řidiče), čelní airbag „na malý objem“ a omezovač síly,
- čelní airbag „na velký objem“.

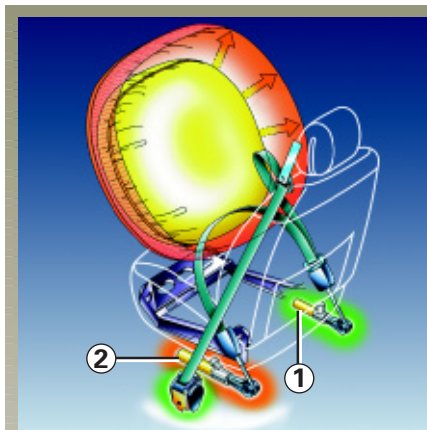

## Předpínače

Při zapnutém zapalování při silném nárazu čelního typu a podle intenzity nárazu může systém spustit:

- píst **1**, který pás okamžitě stáhne,
- píst **2** na sedadle řidiče.

Předpínače slouží pro přitisknutí pásu na tělo a zvýšení jeho účinnosti.



- Po nehodě nechte zkontrolovat celou sestavu zádržných prostředků.
- Jakýkoliv zásah na celém systému (předpínačů, airbagů, řídicích jednotek a kabeláže) nebo opětovné použití na jiném vozidle, i stejném, je přísně zakázáno.
- Aby se zabránilo jakémukoliv náhodnému spuštění, při němž by mohlo dojít ke škodám, mohou na předpínačích a airbagích provádět zásahy pouze kvalifikovaní pracovníci sítě RENAULT.
- Kontrola elektrických charakteristik rozněcovače může být prováděna pouze speciálně vyškolenými pracovníky za použití vhodného materiálu.
- Před odstavením vozidla do šrotu se obraťte na svého zástupce RENAULTU, aby byl odstraněn vyvíječ nebo vyvíječe plynu předpínačů a airbagů.

# DOPLŇKOVÉ ZÁDRŽNÉ PROSTŘEDKY K PŘEDNÍMU BEZPEČNOSTNÍMU PÁSU (pokračování)

## Omezovač síly

Při určité úrovni intenzity čelního nárazu se tento mechanismus spustí, aby na únosnou míru omezil tlak bezpečnostního pásu na tělo.



**Upozornění týkající se životnosti airbagů a předpínačů**

Pyrotechnické systémy airbagů a předpínačů mají omezenou životnost - interval výměny naleznete v servisní knížce k vozidlu.

## Airbag řidiče a spolujezdce

Může být instalován na předních místech na straně řidiče a spolujezdce.

Označení „Airbag“ na volantu a palubní desce (oblast airbagu A) a etiketa v dolní části předního skla indikují přítomnost doplňkových zádržných prostředků (airbagy, předpínače atd.) ve vozidle.

Každý systém airbagu se skládá:

- z airbagu a vyvíječe plynu, které jsou instalovány na volantu pro řidiče a v palubní desce pro spolujezdce,
- ze společné řídicí jednotky, ve které je integrován detektor nárazu a řízení systému, které ovládá elektrický rozněcovač vyvíječe plynu,
- ze samostatné kontrolky na přístrojové desce.



Systém airbagu je založen na pyrotechnickém principu, což vysvětluje vyvinutí tepla a uvolnění kouře při jeho spuštění (nejde o příznak počátku požáru), rovněž dojde k detonačnímu hluku. Při nafouknutí airbagu, které musí být okamžité, může dojít k lehkým zhojitelným zraněním na povrchu pokožky.



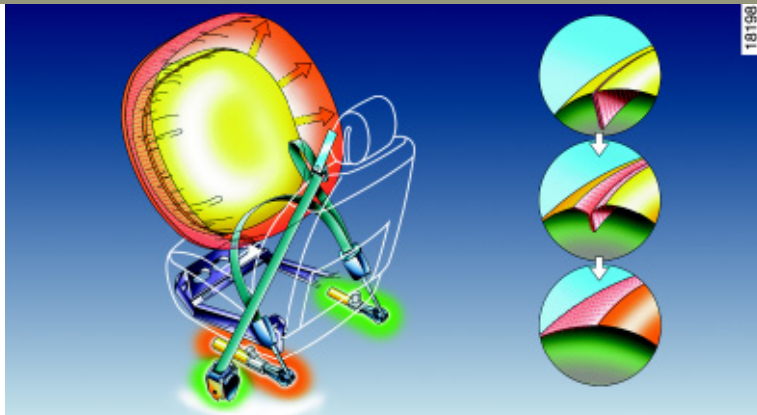

## Funkce

Systém je aktivován pouze při zapnutí zapalování.

Při silném nárazu **čelního** typu se airbag nebo airbagy rychle nafouknou, a tak umožní ztlumit náraz hlavy a hrudníku řidiče na volant a spolujezdce na palubní desku, potom se ihned po nárazu vyfouknou, aby nebyly překážkou v opuštění vozidla.

## Zvláštnost čelního airbagu

Podle intenzity nárazu se airbag může nafouknout na dva objemy:

- airbag „na malý objem“, tj. první stupeň nafouknutí,
- airbag „na velký objem“, kdy se švy airbagu roztrhnou tak, aby byl uvolněn větší objem vaku (v případě nejsilnějších nárazů).

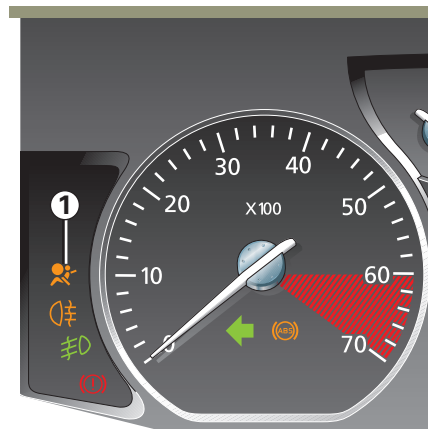

## Provozní závady

Při zapnutí zapalování se kontrolka **1** na přístrojové desce rozsvítí a po několika sekundách zhasne.

Pokud se při zapnutí zapalování nerozsvítí nebo se rozsvítí při běžícím motoru, signalizuje poruchu systému (předpínačů nebo airbagů).

Co nejdříve se obraťte na svého zástupce RENAULTU. Jakékoli prodlení by mohlo vést ke ztrátě účinnosti systému.

## **DOPLŇKOVÉ ZÁDRŽNÉ PROSTŘEDKY K PŘEDNÍMU BEZPEČNOSTNÍMU PÁSU (pokračování)**

Účelem všech následujících upozornění je zabránit překážkám v nafouknutí airbagu a předejít těžkým zraněním způsobeným vymrštěním při jeho otevření.



### **Upozornění týkající se airbagu řidiče**

- Neprovádějte žádné úpravy na volantu ani jeho vnitřním modulu.
- Jakékoliv překrytí modulu je zakázáno.
- Na modul neupevňujte žádné předměty (sponky, logo, hodiny, držák telefonu apod.).
- Demontáž volantu je zakázána (nevztahuje se na kvalifikované pracovníky sítě RENAULT).
- Při jízdě se vyhněte přílišné blízkosti volantu - zaujměte polohu s mírně pokrčenými pažemi (viz odstavec „Seřízení místa řidiče“ v kapitole 1), čímž bude zajištěn dostatečný prostor pro správné nafouknutí a účinek vaku.

### **Upozornění týkající se airbagu spolujezdce:**

- Nelepte ani neupevňujte žádné předměty (sponky, logo, hodiny, držák telefonu apod.) na palubní desku v oblasti airbagu A.
- Mezi palubní desku a spolujezdce nic neumísťujte (zvíře, deštník, hůl, balíčky apod.).
- Nepokládejte nohy na palubní desku nebo sedadlo, protože by při takových polohách mohlo dojít k vážným zraněním. Obecně udržujte veškeré části těla (kolena, ruce, hlavu atd.) v dostatečné vzdálenosti od palubní desky.
- Po odstranění dětské sedačky znovu aktivujte airbagy spolujezdce, aby byla v případě nárazu zajištěna ochrana spolujezdce.

**NA SEDADLO PŘEDNÍHO SPOLUJEZDCE JE ZAKÁZÁNO INSTALOVAT DĚTSKOU SEDAČKU ZÁDY KE SMĚRU JÍZDY, ANIŽ BY BYLY DEZAKTIVOVÁNY DOPLŇKOVÉ ZÁDRŽNÉ PROSTŘEDKY K BEZPEČNOSTNÍMU PÁSU PŘEDNÍHO SPOLUJEZDCE.**

(Přejděte na odstavec  
„Dezaktivace airbagů předního spolujezdce“ v kapitole 1.)

# DOPLŇKOVÉ ZÁDRŽNÉ PROSTŘEDKY K ZADNÍM BEZPEČNOSTNÍM PÁSŮM

Jde o:

■ **předpínače bezpečnostních pásů integrované v navijecích (boční bezpečnostní pásy),**

■ **omezovač síly,**

Tyto systémy jsou určeny k oddělenému nebo společnému působení v případě čelního nárazu.

Podle intenzity nárazu mohou nastat dva případy:

- ochranu zajistí samotný bezpečnostní pás,
- spustí se předpínač, aby byla upravena vůle pásu.

## **Předpínače zadních bezpečnostních pásů (bočních pásů)**

Když je zapnuto zapalování, při silném nárazu čelního typu píst okamžitě stáhne bezpečnostní pás a přitiskne jej na tělo, čímž zvýší jeho účinnost.

Označení na předním skle indikuje přítomnost doplňkových zádržných prostředků (airbagy, předpínače atd.) ve vozidle.



- Po nehodě nechte zkontrolovat celou sestavu zádržných prostředků.

- Jakýkoliv zásah na celém systému (předpínačů, airbagů, řídicích jednotek a kabeláže) nebo opětovné použití na jiném vozidle, i stejném, je přísně zakázáno.

- Aby se zabránilo jakémukoliv náhodnému spuštění, při němž by mohlo dojít ke škodám, mohou na předpínačích a airbazích provádět zásahy pouze kvalifikovaní pracovníci sítě RENAULT.

- Kontrola elektrických charakteristik rozněcovače může být prováděna pouze speciálně vyškolenými pracovníky za použití vhodného materiálu.

- Před odstavením vozidla do šrotu se obraťte na svého zástupce RENAULTU, aby byl odstraněn vyvíječ nebo vyvíječe plynu předpínačů a airbagů.

## **Omezovač síly**

Při určité úrovni intenzity čelního nárazu se tento mechanismus spustí, aby na únosnou míru omezil tlak bezpečnostního pásu na tělo.



**Upozornění týkající se životnosti airbagů a předpínačů**

Pyrotechnické systémy airbagů a předpínačů mají omezenou životnost - interval výměny naleznete v servisní knížce k vozidlu.

# BOČNÍ ZÁDRŽNÁ ZAŘÍZENÍ

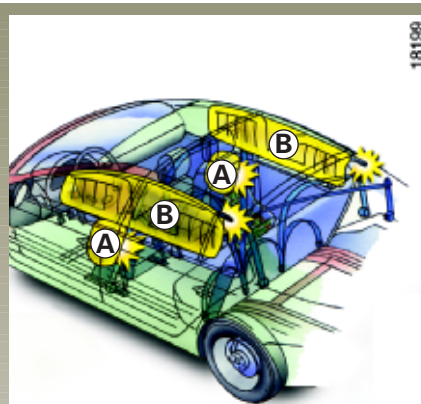

## Boční airbagy A

Jde o airbag, kterým je vybaveno každé přední sedadlo a podle vybavení vozidla i zadní sedadla a který se nafoukne na boku sedadla (na straně dveří), aby byly v případě silného bočního nárazu ochráněny osoby sedící ve vozidle.



Otvory na opěradlech (na straně ke dveřím) odpovídají zóně aktivace airbagu: je zakázáno do nich umisťovat předměty.

## Clonové airbagy B

Jedná se o airbag, kterým jsou v horní části vybaveny obě strany vozidla a který se nafoukne podél předních a zadních bočních oken, aby byly v případě silného bočního nárazu ochráněny osoby sedící ve vozidle.

Označení na předním skle indikuje přítomnost doplňkových zádržných prostředků (airbagy, předpínače atd.) ve vozidle.



## Upozornění týkající se bočního airbagu

- **Instalace potahu:** Sedadla vybavená airbagem vyžadují potahy specifické pro Vaše vozidlo. obraťte se na svého zástupce RENAULTU, abyste zjistili, zda jsou tyto potahy v prodejně RENAULT k dispozici. Použití jakýchkoliv jiných potahů (nebo potahů specifických pro jiné vozidlo) by mohlo negativně ovlivnit funkci těchto airbagů a snížit Vaši bezpečnost.
- Neumisťujte žádné příslušenství, předmět, nebo dokonce zvíře mezi opěradlo, dveře a vnitřní obložení. To by mohlo negativně ovlivnit funkci airbagu nebo vést ke zraněním při jeho nafouknutí.
- Jakákoliv demontáž nebo úprava sedadla a vnitřních obložení je zakázána (nevztahuje se na kvalifikované pracovníky sítě RENAULT).

## DOPLŇKOVÁ ZÁDRŽNÁ ZAŘÍZENÍ

Účelem všech následujících upozornění je zabránit překážkám v nafouknutí airbagu a předejít těžkým zraněním způsobeným vymrštěním při jeho otevření.



Airbag je určen pro doplnění ochranného účinku bezpečnostního pásu, airbag a bezpečnostní pás tak tvoří neoddělitelné prvky jednoho ochranného systému. Je tedy nezbytné stále používat bezpečnostní pás, jeho nepoužití by v případě nehody vystavilo osoby jedoucí ve vozidle nebezpečí těžkých zranění a rovněž by zhoršilo lehká a zhojitelná zranění na povrchu pokožky, která jsou s nafouknutím airbagu spojena.

Ke spuštění předpínačů nebo airbagů v případě převrácení nebo zadního, i velmi silného, nedojde ve všech případech.

- Jakýkoliv zásah nebo úprava na celém systému airbagů (řídící jednotce, kabeláži atd.) jsou **přísně zakázány** (nevztahuje se na kvalifikované pracovníky sítě RENAULT).
- Aby byla zachována správná funkce a aby se zabránilo jakémukoliv náhodnému spuštění, mohou na systému airbagů provádět zásahy pouze kvalifikovaní pracovníci sítě RENAULT.
- Z bezpečnostních důvodů nechte zkontrolovat systém airbagů, pokud u vozidla dojde k nehodě, odcizení, nebo pokusu o odcizení.
- Při zapůjčení nebo prodeji vozidla informujte nového uživatele o těchto podmínkách, přičemž mu předejte tento návod k použití a údržbě.
- Před odstavením vozidla do šrotu se obraťte na Vašeho zástupce RENAULTU, aby byl eliminován vyvíječ nebo vyvíječe plynu.

# PRO BEZPEČNOST DĚTÍ

Pro miminka a děti je předepsáno použití zádržného zařízení.

V Evropě musí být děti mladší 10 let<sup>(1)</sup> připoutány homologovaným zařízením, které je upraveno vzhledem k váze a výšce dítěte.

Za správné použití těchto zařízení je odpovědný řidič.

Zařízení schválená po lednu 1992 poskytují vyšší úroveň bezpečnosti než ta, která byla schválena před tímto datem.

Doporučuje se tedy vybrat zařízení, které bylo schváleno podle evropské normy ECE 44.

Taková zařízení jsou povinně označena oranžovou etiketou s písmenem E, za kterým následuje číslo (země, ve které byla schválena) a rok schválení.

(1) Bezpodmínečně dodržujte zákony, které jsou platné v zemi, ve které se nacházíte. Mohou se lišit od zde uvedených indikací.

Uvědomte si, že náraz při rychlosti 50 km/h představuje pád z výšky 10 metrů. Jinak řečeno, neupoutání dítěte znamená totéž, jako kdybyste jej nechali hrát si na balkóně bez zábradlí ve třetím patře!



Miminka a děti nesmí být v žádném případě převáženy na klíně osob jedoucích ve vozidle.

V případě čelního nárazu při rychlosti 50 km/h se dítě hmotnosti 30 kg stává jednotnou střelou. Nebudete schopni jej udržet, ani když budete upoutáni.

Rovněž je obzvláště nebezpečné upoutat Vaše dítě bezpečnostním pásem, když Vám sedí na kolenou. Nikdy nepoužívejte jeden bezpečnostní pás pro upoutání dvou osob současně.

Na následujících stranách jsou uvedeny tabulky s jednotlivými typy dětských sedaček, které lze v souladu s evropskými předpisy instalovat na jednotlivá sedadla ve vozidle.

**Před instalací dětské sedačky na přední místo** (pokud je instalace povolena)

Pokud je sedadlo spolujezdce náležitě vybaveno, proveďte následující seřízení:

- posuňte sedadlo spolujezdce maximálně dozadu,
- narovnejte opěradlo do co možná nejsvislejší polohy,
- maximálně zvedněte sedák,
- posuňte opěrku hlavy na maximum nahoru,
- umístěte výškové nastavení bezpečnostního pásu do dolní polohy.

Sedačku vhodnou pro Vaše dítě a doporučenou pro Vaše vozidlo vyberte podle příručky „Zařízení pro bezpečnost dětí“, která je k dispozici v prodejní síti RENAULT.

## PRO BEZPEČNOST DĚTÍ (pokračování)

Věk dítěte (váha dítěte)	Místa přizpůsobená pro instalaci dětských sedaček		
	Místo předního spolujezdce (2) (4)	Boční zadní místa	Střední zadní místo
Od narození do přibližně 9 měsíců (hmotnost nižší než 13 kg)	U	U - I (3)	X
Od přibližně 9 měsíců do 3 let (hmotnost od 9 do 18 kg)	U	U - I (3)	X
Od přibližně 3 do 12 let (1) (hmotnost od 15 do 36 kg)	X	U (3)	X

X : místo nezpůsobitelné pro instalaci dětské sedačky této věkové třídy.

U : místo způsobilé pro instalaci dětské sedačky upevněné bezpečnostním pásem a schválené pro tuto věkovou třídu jako „univerzální“, zkontrolujte instalaci.

I : místo vybavené úchyty pro upevnění sedačky této věkové třídy prostřednictvím západek Isofix - schváleny jsou pouze sedačky RENAULT.

- (1) Dítě od výšky 1,5 m nebo hmotnosti 36 kg může být stejně jako dospělý upoutáno bezpečnostním pásem přímo k sedadlu.
- (2) Na toto místo může být instalována pouze dětská sedačka pro umístění zády ke směru jízdy.
- (3) Umístěte opěradlo dětské sedačky proti opěradlu sedadla. Podle potřeby seříďte výšku opěrky hlavy, popř. ji odstraňte.



**(4) NEBEZPEČÍ SMRTI NEBO VÁŽNÉHO ZRANĚNÍ: PŘED INSTALACÍ DĚTSKÉ SEDAČKY NA TOTO MÍSTO ZÁDY KE SMĚRU JÍZDY ZKONTROLUJTE, ZDA JE AIRBAG PŘEDNÍHO SPOLUJEZDCE URČITĚ DEZAKTIVOVÁN.**

(Přejděte na odstavec „Dezaktivace airbagů předního spolujezdce“ v kapitole 1.)

# PRO BEZPEČNOST DĚTÍ (pokračování)

## Správný výběr

Bezpečnost Vašich dětí závisí rovněž na Vás.

Abyste svému dítěti zajistili maximální ochranu, doporučujeme Vám použít dětské sedačky nabízené v prodejní síti RENAULTU.

Pokud je Vaše vozidlo vybaveno systémem Isofix, použijte přednostně sedačku Isofix (přejděte na kapitolu 1, odstavec „Systém upevnění dětských sedaček Isofix“).

K dispozici jsou zádržné systémy uzpůsobené pro všechny kategorie. Tyto systémy byly zkonstruovány ve spolupráci s výrobcí a byly testovány ve vozidlech značky RENAULT.

Poradte se se svým zástupcem RENAULTU a požádejte jej o pomoc při instalaci.

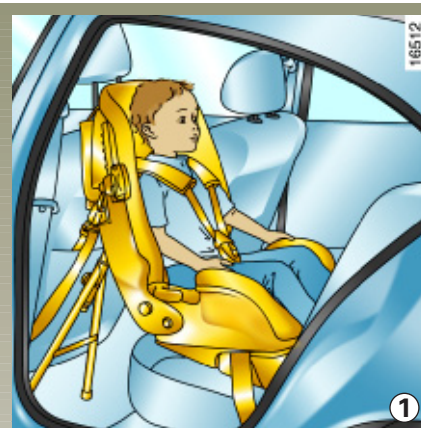

### Kategorie 0 a 0+ (0 až 13 kg)

Do věku dvou let je krk dítěte velmi křehký. U dítěte sedícího ve směru jízdy je v případě čelního nárazu velmi vysoké riziko poranění krčních obratlů. RENAULT tedy doporučuje polohu zády ke směru jízdy v obepínající sedačce s opásáním (obrázek 1).



### Kategorie 1 (9 až 18 kg)

Ve věku od 2 do 4 let není pánev dostatečně tvarována, aby mohla být vždy dobře zadržena tříbodovým bezpečnostním pásem vozidla, a u dítěte by v případě čelního nárazu mohlo dojít ke zranění břicha. Je tedy třeba použít sedačky orientované zády ke směru jízdy (obrázek 1), obepínající sedačky (obrázek 2) nebo sedačky s opásáním.

Umístěte opěrku hlavy do horní polohy, abyste mohli správně opřít dětskou sedačku proti opěradlu sedadla.



Pro zvýšení Vaší bezpečnosti Vám doporučujeme používat příslušenství specifikovaná společností RENAULT. Tato příslušenství jsou uzpůsobena pro Vaše vozidlo a pouze na ně se vztahuje záruka společnosti RENAULT.



## PRO BEZPEČNOST DĚTÍ (pokračování)



### Kategorie 2 (15 až 25 kg) a 3 (22 až 36 kg)

Pro správné zadržení pánve dítěte do věku 10 let použijte přednostně sedačky, které mohou být kombinovány s tříbodovými bezpečnostními pásy (obrázek 3) s vodítky pásu pro zaručení umístění tříbodového bezpečnostního pásu vozidla naplocho na stehnech dítěte.

Sedačka s výškově seřiditelným opěradlem a vodítkem pásu je doporučena pro umístění bezpečnostního pásu co možná nejbližší ke krku, aniž by se však s ním dostal do styku.

Umístěte opěrku hlavy do horní polohy, abyste mohli správně opřít dětskou sedačku proti opěradlu sedadla.

V případě použití sedačky bez opěradla musí být opěrka hlavy seřizena podle postavy dítěte - horní okraj opěrky hlavy se musí nacházet ve stejné výšce jako temeno hlavy dítěte - nikdy se nesmí nacházet pod úrovní očí.

Norma rozděluje zádržná zařízení pro děti do 5 kategorií:

Kategorie 0 : 0 až 10 kg

Kategorie 0+: 0 až 13 kg

Kategorie 1 : 9 až 18 kg

Kategorie 2 : 15 až 25 kg

Kategorie 3 : 22 až 36 kg

# PRO BEZPEČNOST DĚTÍ (pokračování)

④



20995

⑤

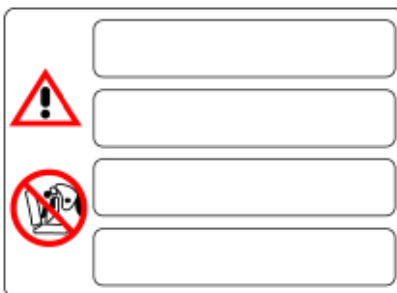

23558



## VÝSTRAHA

Vzhledem k neslučitelnosti nafouknutí airbagu předního spolujezdce s umístěním dětské sedačky zády ke směru jízdy je zakázáno instalovat sedačku v této poloze, pokud není vozidlo vybaveno zařízením pro deaktivaci airbagu. Přejděte na odstavec „Dezaktivace airbagu předního spolujezdce“. V případě spuštění airbagu by hrozila vážná zranění.

Tyto instrukce Vám připomíná etiketa 4 (na palubní desce) a označení 5 (na slunečních clonách).

## PRO BEZPEČNOST DĚTÍ (pokračování)



### Dezaktivace airbagu předního spolujezdce

(u vozidel, která jsou jimi vybavena)

Abyste mohli instalovat dětskou sedačku na sedadlo předního spolujezdce zády ke směru jízdy, musíte **bezpodmínečně** deaktivovat airbag předního spolujezdce.

Pro deaktivaci airbagu vypněte zapalování, stlačte a otočte zámek 6 do polohy **OFF**. Airbag je deaktivován.



Při zapnutém zapalování **bezpodmínečně** zkontrolujte, zda je na přístrojové desce správně rozsvícena kontrolka 7, **AIRBAG OFF**.

Tato kontrolka zůstane stále rozsvícena, aby potvrdovala, že můžete instalovat dětskou sedačku, protože je airbag spolujezdce deaktivován.

Je nezbytné dodržovat místní předpisy týkající se přepravy dětí.

## PRO BEZPEČNOST DĚTÍ (pokračování)

### Aktivace airbagů předního spolujezdce

Když odstraníte dětskou sedačku ze sedadla předního spolujezdce, opět airbagy aktivujte, abyste zajistili ochranu předního spolujezdce v případě nárazu.

**Pro opětnou aktivaci airbagů** vypněte zapalování, stlačte a otočte zámek 6 do polohy ON.

Po opětném zapnutí zapalování zkontrolujte, zda je kontrolka 7, **AIRBAG OFF**, zhasnuta. Doplnkové zádržné prostředky k bezpečnostnímu pásu předního spolujezdce jsou aktivovány.



Aktivace nebo dezaktivace airbagu spolujezdce musí být provedeny **při vypnutém zapalování.**

V případě manipulace se spuštěným motorem se kontrolky



a **SERVICE** rozsvítí. Airbag

spolujezdce je dezaktivován.

Abyste zjistili, v jakém stavu se nyní airbag nachází, vypněte zapalování a poté jej znovu zapněte.

### Provozní závady

V případě poruchy systému aktivace/dezaktivace airbagu předního spolujezdce je instalace dětské sedačky zády ke směru jízdy na sedadlo předního spolujezdce **ZAKAZÁNA.**

Rovněž se nedoporučuje použít toto místo pro spolujezdce.

Co nejdříve se obraťte na svého zástupce RENAULTU.



## BEZPEČNOST DĚTÍ

- Na prvcích systému instalovaného při výrobě nesmí být prováděny žádné úpravy: na bezpečnostních pásech a sedadlech ani na jejich upevněních.
- Postupujte přesně podle instrukcí uvedených v montážním návodu výrobce zádržného zařízení.
- Vyhnete se příliš silným oděvům a nevkládejte předměty mezi dítě a jeho zádržné zařízení.
- Bezpečnostní pás vozidla musí být správně napnut, aby co nejlépe spojil dětskou sedačku s vozidlem. Pravidelně kontrolujte napnutí pásu.
- Nikdy nepodvlékejte ramenní pás pod paží ani za zády.
- Opásání sedačky nebo bezpečnostní pásy musí být správně napnuty a co nejlépe seřízeny podle postavy dítěte.
- Nikdy nedovolte svému dítěti během jízdy stát nebo klečet na sedačce.
- Kontrolujte, zda dítě během jízdy, hlavně při spánku, zaujímá správnou polohu.
- Upevněte sedačku pomocí bezpečnostního pásu, i když na ní nikdo nesedí, v případě nárazu by totiž mohlo dojít k jejímu vymrštění na osoby sedící ve vozidle.
- Po vážné nehodě nechte zkontrolovat bezpečnostní pásy a zádržné systémy, které byly v okamžiku nehody použity.
- Nikdy nenechávejte ve vozidle dítě bez dozoru, i kdyby bylo usazeno v zádržném prostředku.
- Aktivujte systém blokování zadních dveří (pokud je jím vozidlo vybaveno).
- Dohlédněte, aby dítě nevystupovalo na straně silničního provozu.
- Buďte svému dítěti příkladem v zapínání bezpečnostního pásu.

## PRO BEZPEČNOST DĚTÍ (pokračování)

### Systém upevnění základny dětské sedačky - Isofix

Tento systém se instaluje na boční zadní místa vozidla.

Skládá se z následujících prvků:

- ze dvou upevňovacích kroužků na každém sedadle, které jsou umístěny mezi sedákem a opěradlem,
- ze speciální dětské sedačky značky RENAULT, vybavené dvěma západkami, které se zavěsí na tyto dva kroužky.

Pro toto vozidlo jsou schváleny pouze sedačky RENAULT. Ohledně zakoupení těchto sedaček se obraťte na svého zástupce RENAULTU.

Tyto sedačky jsou vybaveny západkami, které se upevní na úchyty ISOFIX Vašeho vozidla.

Prostřednictvím bezpečnostního pásu mohou být rovněž upevněny do všech vozidel.



- Zkontrolujte, zda v oblasti upevňovacích kroužků nic nepřekáží instalaci sedačky (např. šterk, hadry, hračky apod.).
- V žádném případě nezapomeňte zapnout bezpečnostní pás dítěte v sedačce.

## PRO BEZPEČNOST DĚTÍ (pokračování)

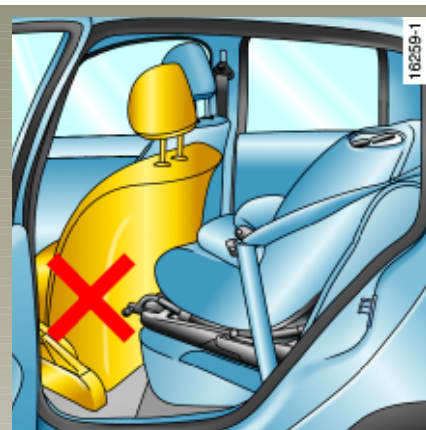

### Princip instalace sedačky Isofix

#### Čelem ke směru jízdy

Pokud je dětská sedačka instalována čelem ke směru jízdy, přední sedadlo nesmí být posunuto dozadu dále než do poloviny posuvných lišt a opěradlo musí být ve vzpřímené poloze.



#### Zády ke směru jízdy

Pokud je dětská sedačka instalována zády ke směru jízdy, nesmí být přední sedadlo posunuto dopředu dále než do poloviny posuvných lišt.

Opěradlo musí být ve styku s tělesem dětské sedačky nebo v jeho blízkosti.

## PRO BEZPEČNOST DĚTÍ (pokračování)

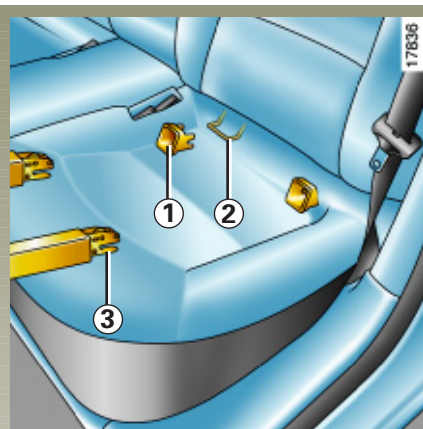

### Instalace dětské sedačky Isofix

- Pro instalaci a použití sedačky si pozorně přečtete návod dodaný spolu se sedačkou.
- Umístěte vodítka **1** (dodávaná se sedačkou) do otvorů připravených v sedáku.
- Přiložte háčky **3** sedadla proti dvěma kroužkům **2**, kterými jsou vybavena boční zadní místa vozidla.

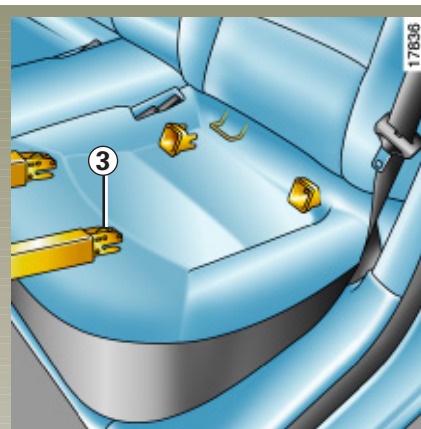

- Zajistěte háčky **3** na kroužcích a zkontrolujte správné zajištění sedačky (provedte pohyb zleva doprava a zepředu dozadu).



## PRO BEZPEČNOST DĚTÍ (pokračování)

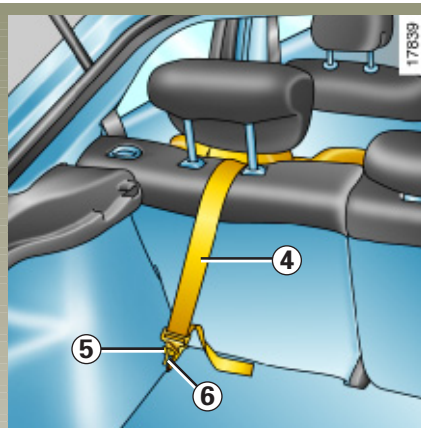

### Doplňkové upevňovací kroužky sedačky Isofix

Každé z bočních zadních míst je vybaveno dvěma kroužky pro upevnění základny dětské sedačky.

Pro získání přístupu ke kroužkům při první instalaci sedačky se obraťte na svého zástupce RENAULTU.

**Kroužek pro upevnění sedačky v poloze čelem ke směru jízdy** - použijte popruh 4 dodaný se sedačkou:

- Proveďte popruh 4 mezi oběma tyčkami zadní opěrky hlavy,
- upevněte háček 5 na kroužek 6 umístěný v zavazadlovém prostoru.

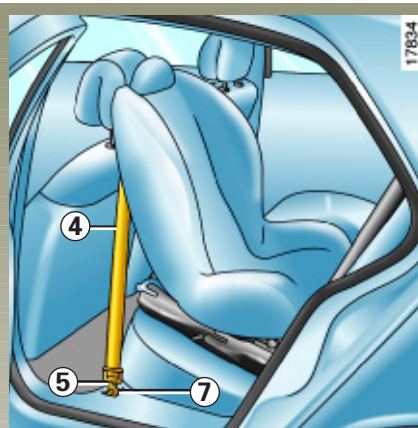

**Kroužek pro upevnění sedačky v poloze zády ke směru jízdy** - použijte popruh 4 dodaný se sedačkou:

- Posuňte kryt, abyste získali přístup ke kroužku 7,
- upevněte háček 5 popruhu na kroužek 7.

# MÍSTO ŘIDIČE U LEVOSTRANNÉHO ŘÍZENÍ

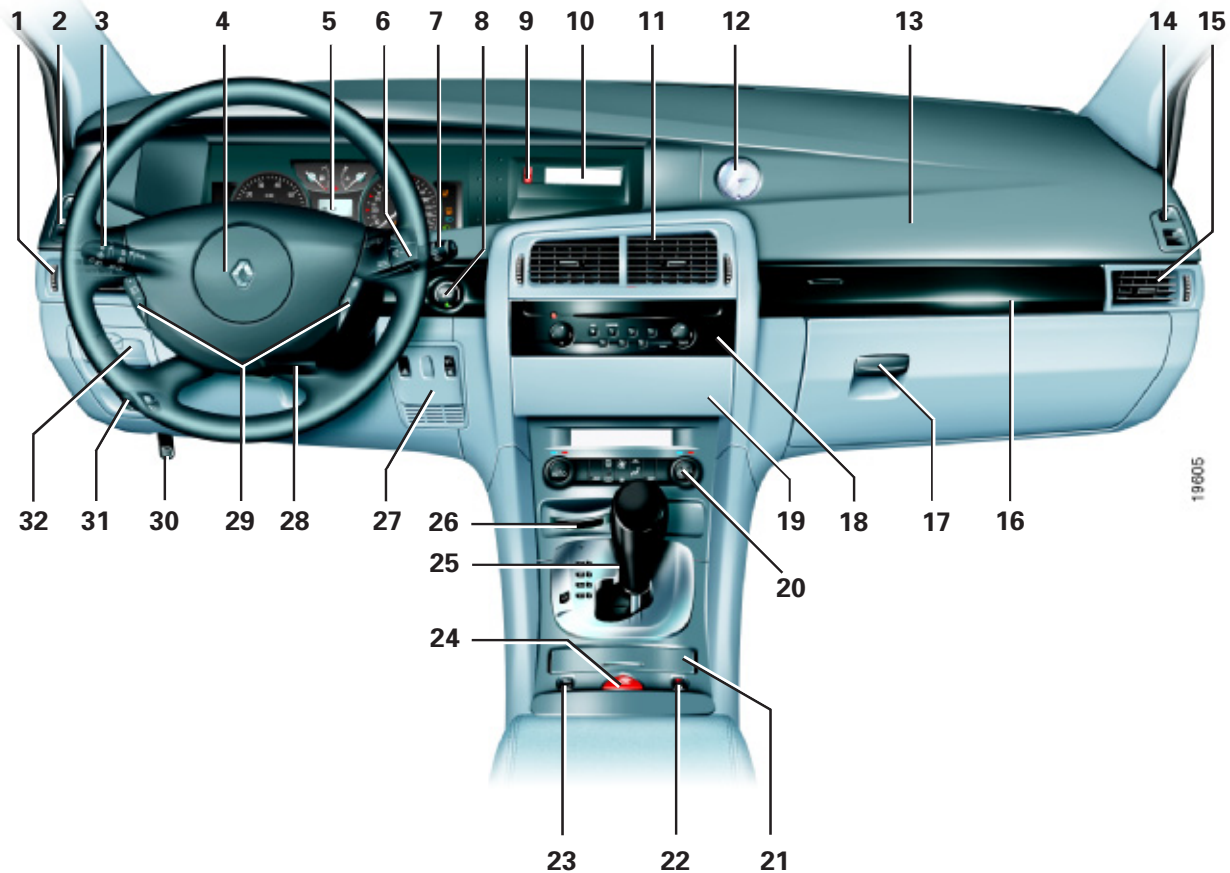

# MÍSTO ŘIDIČE U LEVOSTRANNÉHO ŘÍZENÍ (pokračování)

Přítomnost dále popsaných zařízení závisí na verzi a doplňkovém vybavení vozidla a rovněž na zemi prodeje.

- |   |   |   |
|---|---|---|
| <p><b>1</b> Boční větrací otvor</p> <p><b>2</b> Štěrbina pro odmlžování bočního okna</p> <p><b>3</b> Páčka pro ovládání:</p> <ul style="list-style-type: none"><li>• směrových světel</li><li>• vnějšího osvětlení</li><li>• předních mlhových světel</li><li>• zadních mlhových světel</li><li>• ovládání integrované v hands-free sadě telefonu</li></ul> <p><b>4</b> Úložný prostor pro airbag řidiče Houkačka</p> <p><b>5</b> Přístrojová deska</p> <p><b>6</b></p> <ul style="list-style-type: none"><li>• Dálkové ovládání autorádia</li><li>• Ovládání integrované v hands-free sadě telefonu</li></ul> <p><b>7</b></p> <ul style="list-style-type: none"><li>• Páčka pro ovládání stěračů a ostřikovačů předního skla a zadního okna</li><li>• Přepínání informací palubního počítače</li></ul> <p><b>8</b> Ovládání spuštění nebo vypnutí motoru</p> | <p><b>9</b> Kontrolky:</p> <ul style="list-style-type: none"><li>• zapomenutí zapnutí bezpečnostního pásu řidiče</li><li>• otevření dveří</li></ul> <p><b>10</b> Displej, podle vybavení vozidla, pro zobrazení času, teploty, informací autorádia, telefonu, navigačního systému atd.</p> <p><b>11</b> Střední větrací otvory</p> <p><b>12</b> Hodiny</p> <p><b>13</b> Úložný prostor pro airbag spolujezdce</p> <p><b>14</b> Štěrbina pro odmlžování bočního okna</p> <p><b>15</b> Boční větrací otvor</p> <p><b>16</b> Přihrádka a držák na pohárky</p> <p><b>17</b> Odkládací skříňka</p> <p><b>18</b> Úložný prostor pro autorádio</p> <p><b>19</b> Odkládací přihrádka nebo úložný prostor pro navigační systém</p> <p><b>20</b> Ovládání klimatizace</p> <p><b>21</b> Popelník a zapalovač cigaret</p> <p><b>22</b> Spínač elektrického zamykání dveří</p> | <p><b>23</b> Spínače omezovače/regulátoru rychlosti</p> <p><b>24</b> Spínač nouzových světel</p> <p><b>25</b> Řadicí páka</p> <p><b>26</b> Čtečka karty RENAULT</p> <p><b>27</b> Spínač:</p> <ul style="list-style-type: none"><li>• pomocného systému parkování</li><li>• dynamické kontroly stability (ESP)</li><li>• hlasového syntezátoru</li></ul> <p><b>28</b> Ovládání výškového a hloubkového seřízení volantu</p> <p><b>29</b> Spínače omezovače/regulátoru rychlosti</p> <p><b>30</b> Ovládání odemknutí kapoty motoru</p> <p><b>31</b> Spínače:</p> <ul style="list-style-type: none"><li>• reostatu osvětlení kontrolních přístrojů</li><li>• elektrického seřízení sklonu světlometů (podle verze)</li></ul> <p><b>32</b> Ovládání parkovací brzdy</p> |
|---|---|---|

# MÍSTO ŘIDIČE U PRAVOSTRANNÉHO ŘÍZENÍ

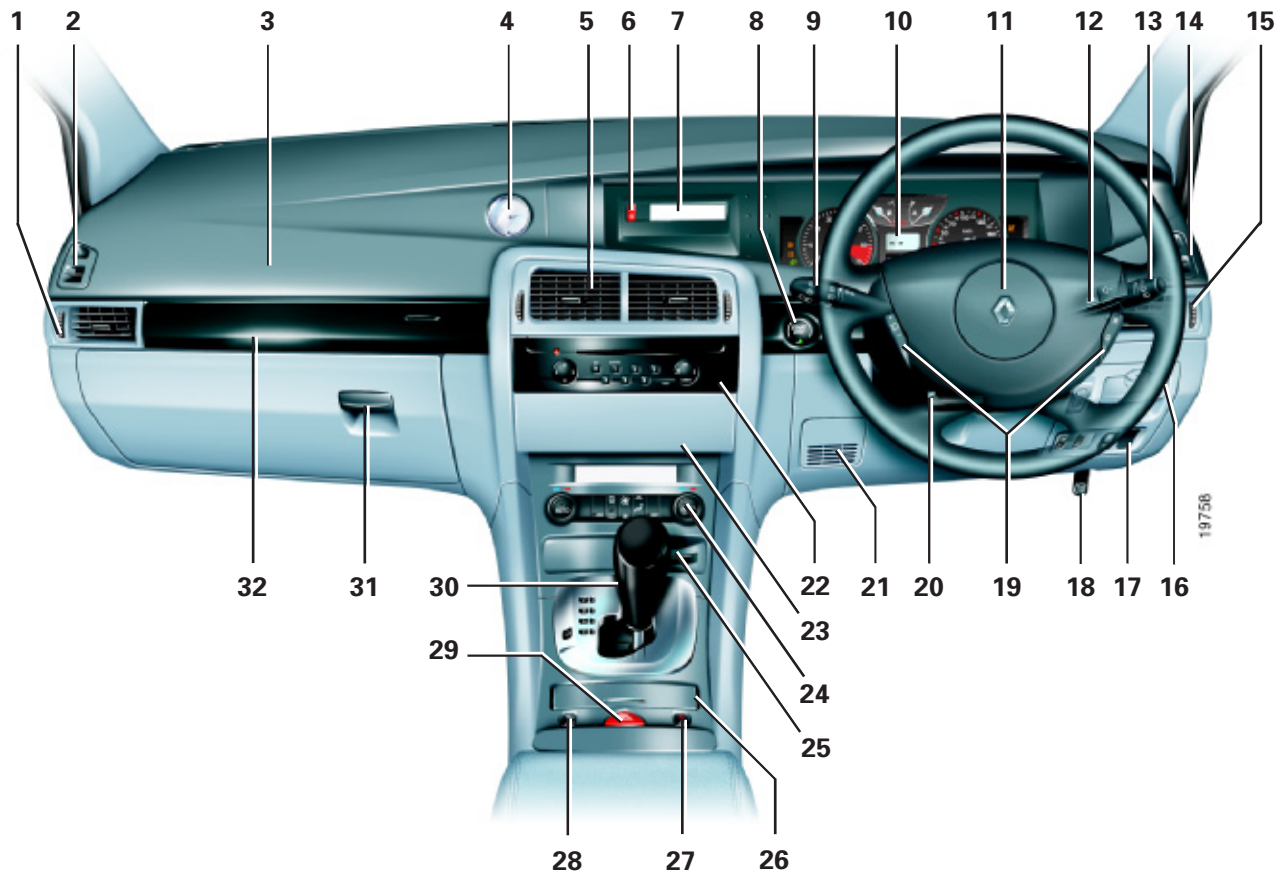

# MÍSTO ŘIDIČE U PRAVOSTRANNÉHO ŘÍZENÍ (pokračování)

Přítomnost dále popsaných zařízení závisí na verzi a doplňkovém vybavení vozidla a rovněž na zemi prodeje.

- |  |  |  |
|--|--|--|
| <b>1</b> Boční větrací otvor   | <b>11</b> Úložný prostor pro airbag řidiče Houkačka  | <b>19</b> Spínače omezovače/regulátoru rychlosti                       |
| <b>2</b> Štěrbina pro odmlžování bočního okna  | <b>12</b> • Dálkové ovládání autorádia<br>• Ovládání integrované v hands-free sadě telefonu  | <b>20</b> Ovládání výškového a hloubkového seřízení volantu            |
| <b>3</b> Úložný prostor pro airbag spolujezdce   | <b>13</b> • Páčka pro ovládání stěračů a ostřikovačů předního skla a zadního okna<br>• Přepínání informací palubního počítače  | <b>21</b> Reprodukční hlasového syntezátoru                            |
| <b>4</b> Hodiny  | <b>14</b> Štěrbina pro odmlžování bočního okna   | <b>22</b> Úložný prostor pro autorádio                                 |
| <b>5</b> Střední větrací otvory  | <b>15</b> Boční větrací otvor  | <b>23</b> Odkládací přihrádka nebo úložný prostor pro navigační systém |
| <b>6</b> Kontrolky:<br>• zapomenutí zapnutí bezpečnostního pásu řidiče<br>• otevření dveří   | <b>16</b> Ovládání parkovací brzdy   | <b>24</b> Ovládání klimatizace   |
| <b>7</b> Displej, podle vybavení vozidla, pro zobrazení času, teploty, informací autorádia, telefonu, navigačního systému atd.   | <b>17</b> Spínač:<br>• dynamické kontroly stability (ESP)<br>• pomocného systému parkování<br>• hlasového syntezátoru<br>• reostatu osvětlení kontrolních přístrojů<br>• elektrického seřízení sklonu světlometů (podle verze) | <b>25</b> Čtečka karty RENAULT   |
| <b>8</b> Ovládání spuštění nebo vypnutí motoru   | <b>18</b> Ovládání odemknutí kapoty motoru   | <b>26</b> Popelník a zapalovač cigaret                                 |
| <b>9</b> Páčka pro ovládání:<br>• směrových světel<br>• vnějšího osvětlení<br>• předních mlhových světel<br>• zadních mlhových světel<br>• ovládání integrované v hands-free sadě telefonu |  | <b>27</b> Spínač elektrického zamykání dveří                           |
| <b>10</b> Přístrojová deska  |  | <b>28</b> Spínač omezovače/regulátoru rychlosti                        |
|  |  | <b>29</b> Spínač nouzových světel                                      |
|  |  | <b>30</b> Řadicí páka  |
|  |  | <b>31</b> Odkládací skříňka  |
|  |  | <b>32</b> Přihrádka a držák na pohárky                                 |

# PŘÍSTROJOVÁ DESKA

Přítomnost a funkce kontrolěk popsaných dále závisí na vybavení vozidla a zemi prodeje.

Rozsvícení některých kontrolěk je u vozidel vybavených hlasovým syntezátorem doprovázeno hlasovou zprávou (přejděte na kapitolu 1 „Hlasový syntezátor“).

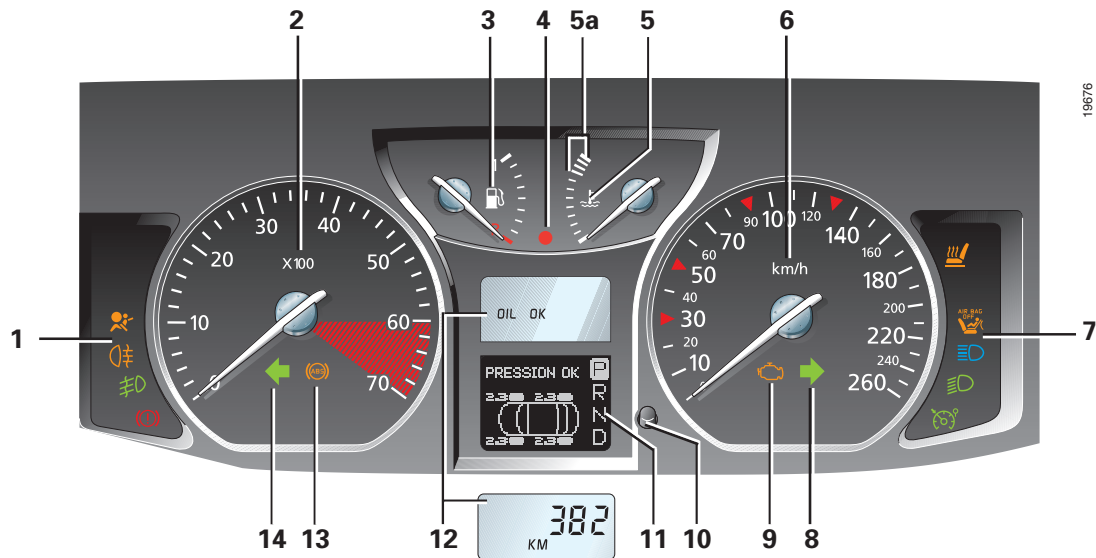

Kontrolka **SERV** doporučuje co nejdříve navštívit zástupce RENAULTU.

Kontrolka **STOP** indikuje nezbytnost okamžitého zastavení vozidla v souladu s podmínkami silničního provozu.

Pokud se na přístrojové desce neobjeví žádná informace, je třeba okamžitě zastavit v souladu s předpisy silničního provozu.

# PŘÍSTROJOVÁ DESKA (pokračování)

Přítomnost a funkce kontrolky popsaných dále závisí na vybavení vozidla a zemi prodeje.

- 1  **Kontrolka airbagu**  
Rozsvítí se při zapnutí zapalování a po několika sekundách zhasne.

Pokud se kontrolka při zapnutí zapalování nerozsvítí nebo se rozsvítí během jízdy, signalizuje to poruchu systému. Co nejdříve se obraťte na svého zástupce RENAULTU.

-  **Kontrolka zadních mlhových světel**

-  **Kontrolka předních mlhových světlometů**

- 1  **Kontrolka zatažení ruční brzdy a kontrolka pro detekci poruchy brzdového systému**

Pokud se rozsvítí při brzdění, indikuje nízkou hladinu v okruzích nebo závadu na brzdovém systému. Zastavte vozidlo a kontaktujte zástupce RENAULTU.

- 2 **Otáčkoměr (údaj na stupnici ×100)**

- Pro dosažení hospodárné jízdy by otáčky motoru neměly při zařazeném přechodném rychlostním stupni **přesáhnout hodnotu 3000 (nebo 2500 u vozidel se vznětovými motory)**
- **červeně šrafovaná oblast označuje zakázanou oblast otáček motoru.**

- 3 **Ukazatel hladiny paliva**

- 4  **Kontrolka systému blokace startování**  
Přejděte na odstavec „blokace startování“ kapitoly 1.

- 5 **Ukazatel teploty chladicí kapaliny**

Při normální jízdě se ručička musí nacházet pod oblastí **5a**. Může se do ní dostat při velkém provozním zatížení. Výstraha je signalizována až při rozsvícení

kontrolky



## PŘÍSTROJOVÁ DESKA (pokračování)

Přítomnost a funkce kontrolěk popsaných dále závisí na vybavení vozidla a zemi prodeje.

Rozsvícení některých kontrolěk je u vozidel vybavených hlasovým syntezátorem doprovázeno hlasovou zprávou (přejděte na kapitolu 1 „Hlasový syntezátor“).

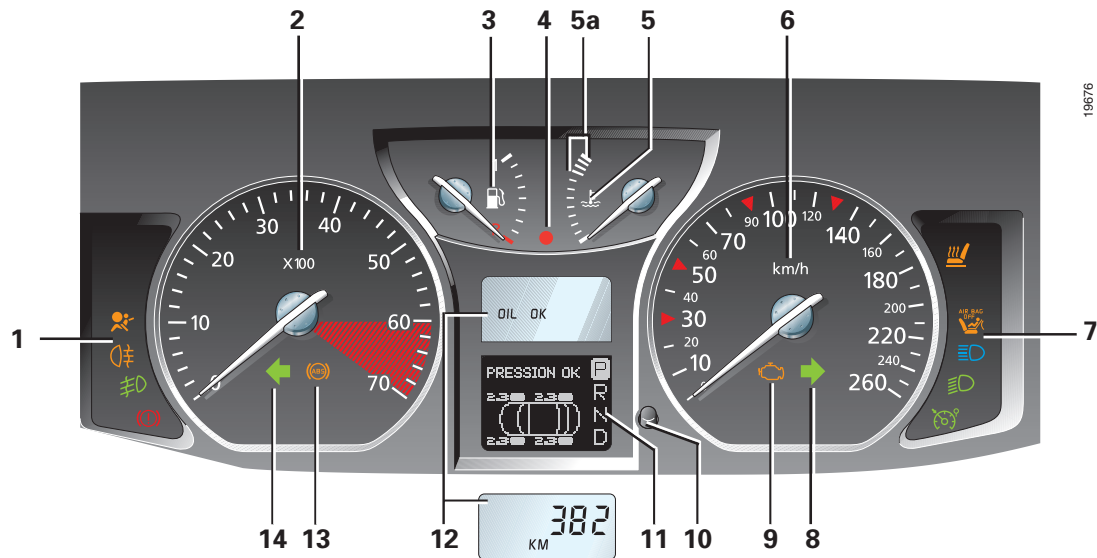

Kontrolka **SERV** doporučuje co nejdříve navštívit zástupce RENAULTU.

Kontrolka **STOP** indikuje nezbytnost okamžitého zastavení vozidla v souladu s podmínkami silničního provozu.

Pokud se na přístrojové desce neobjeví žádná informace, je třeba okamžitě zastavit v souladu s předpisy silničního provozu.



# PŘÍSTROJOVÁ DESKA (pokračování)

Přítomnost a funkce kontrolěk popsaných dále závisí na vybavení vozidla a zemi prodeje.

- 6 Ukazatel rychlosti (v km nebo mílích za hodinu)

**Zvuková signalizace překročení stanovené rychlosti:** podle typu vozidla se ve 40 sekundových intervalech rozezní zvukový signál po dobu asi 10 sekund, jakmile vozidlo překročí rychlost 120 km/h.

- 7  Kontrolka provozního stavu vyhřívání sedadla



- Kontrolka deaktivace airbagu předního spolujezdce

Přejděte na odstavec „bezpečnost dětí“ kapitoly 1.



- Kontrolka dálkových světel



- Kontrolka tlumených světel

- 7  Kontrolka omezovače rychlosti a regulátoru rychlosti

Informace o její funkci naleznete v odstavcích „Regulátor rychlosti“ a „Omezovač rychlosti“ kapitoly 2.

- 8  Kontrolka pravých směrových světel

- 9  Kontrolka systému odstraňování emisí

U vozidel, která jsou jí vybavena, se při zapnutí zapalování rozsvítí a potom zhasne.

- Pokud nezhasne, kontaktujte co nejdříve Vašeho zástupce RENAULTU.
- Pokud bliká, snižte otáčky motoru, dokud blikání neustane.  
Co nejdříve se obraťte na svého zástupce RENAULTU.

Přejděte na odstavec „Rady pro snížení emisí, úsporu paliva a způsob jízdy“ v kapitole 2.

- 10 Tlačítko pro vynulování

Stiskněte tlačítko pro vynulování počítadla dílčí ujeté dráhy a paměti palubního počítače.

- 11 Multifunkční displej

Tento displej sdružuje několik typů informací. Podle stupně závažnosti případu se může rozsvítit jedna nebo několik kontrolěk současně: přejděte na odstavec „Multifunkční displej“ kapitoly 1.

## PŘÍSTROJOVÁ DESKA (pokračování)

Přítomnost a funkce kontrolky popsaných dále závisí na vybavení vozidla a zemi prodeje.

Rozsvícení některých kontrolky je u vozidel vybavených hlasovým syntezátorem doprovázeno hlasovou zprávou (přejděte na kapitolu 1 „Hlasový syntezátor“).

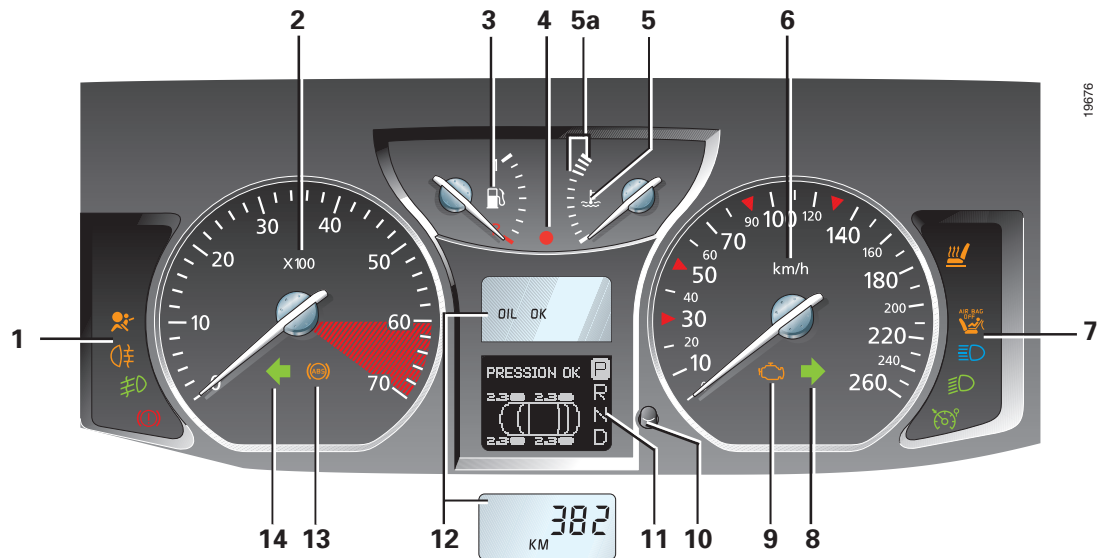

Kontrolka **SERV** doporučuje co nejdříve navštívit zástupce RENAULTU.

Kontrolka **STOP** indikuje nezbytnost okamžitého zastavení vozidla v souladu s podmínkami silničního provozu.

Pokud se na přístrojové desce neobjeví žádná informace, je třeba okamžitě zastavit v souladu s předpisy silničního provozu.

## PŘÍSTROJOVÁ DESKA (pokračování)

Přítomnost a funkce kontrolěk popsaných dále závisí na vybavení vozidla a zemi prodeje.

### 12 Zobrazení hladiny oleje

Aby byla hodnota správná, musí být měřena na vodorovném povrchu a po delším stání motoru.

Při zapnutí zapalování a přibližně 30 sekund:

- **pokud je hladina v pořádku**, displej zobrazuje „oil ok“.  
(Pro přesnější zjištění hladiny stiskněte tlačítko pro vynulování počítadla dílčí ujeté dráhy nebo tlačítko pro přepínání informací palubního počítače. Hladinu indikují segmenty, které se zobrazí na displeji. Při klesání hladiny postupně mizí a jsou nahrazovány pomlčkami.  
Pro přechod na čtení informací palubního počítače tlačítko znovu stiskněte.

- 12 - Pokud je hladina na **minimální úrovni**: na displeji se nezobrazí slovo „ok“, pomlčky a slovo „Oil“ blikají a rozsvítí se kontrolka SERV.  
**Co nejdříve je nutné doplnit hladinu oleje.**

### Zobrazení informací palubního počítače

Po uplynutí 30 sekund displej přejde na funkci palubního počítače: přejděte na odstavec „Palubní počítač“ kapitoly 1.

- 13  **Kontrolka protiblokovacího systému**

Rozsvítí se při zapnutí zapalování a potom zhasne. Pokud se rozsvítí během jízdy, signalizuje poruchu protiblokovacího systému. Brzdění je pak zajišťováno stejně jako u vozidla bez systému ABS. Rychle se obraťte na svého zástupce RENAULTU.

- 14  **Kontrolka levých směrových světel**

# MULTIFUNKČNÍ DISPLEJ



Multifunkční displej **1** sdružuje informativní zprávy, zprávy o provozních poruchách a výstražné zprávy.

Zprávy se objevují na displeji buď samostatně, nebo střídavě (když je nutné zobrazit několik zpráv). V takovém případě jsou zprávy zobrazovány v pořadí podle naléhavosti: přednost mají výstražné zprávy, následují zprávy o provozních poruchách atd.

## Informativní zprávy

Mohou pomoci při rozjíždění vozidla nebo informovat o volbě nebo stavu jízdy.

Příklady informativních zpráv jsou uvedeny na následujících stranách.

## Zprávy o provozních poruchách

Jedná se o některé zprávy oranžové barvy. Mohou se objevit samostatně nebo střídavě se zprávou **SERVIS** na displeji.

S výjimkou rozsvícení kontrolky minimální hladiny ostřikovací kapaliny indikují nutnost co nejdříve navštívit zástupce **RENAULTU** kvůli provedení zásahu na vozidle.

Příklady zpráv o provozních poruchách jsou uvedeny na následujících stranách.

## Výstražné zprávy

Jedná se o zprávy červené barvy. Mohou se objevit samostatně, nebo střídavě se zprávou **STOP** na displeji.

Indikují nutnost okamžitého zastavení vozidla (v souladu s podmínkami silničního provozu) a kontaktování zástupce **RENAULTU**.





Příklady výstražných zpráv jsou uvedeny na následujících stranách.

Zhasnutí multifunkčního displeje je způsobeno stisknutím tlačítka pro přepínání zobrazení palubního počítače.

Přejděte na odstavec „Palubní počítač“ v kapitole 1.



Rozsvícení některých kontrolků je u vozidel vybavených hlasovým syntezátorem doprovázeno hlasovou zprávou (přejděte na odstavec „Hlasový syntezátor“ kapitoly 1).

# MULTIFUNKČNÍ DISPLEJ (pokračování)

Příklady informativních zpráv	Interpretace zpráv
	<p><b>"Vložte kartu"</b> Požadavek o vložení karty RENAULT do čtečky karty</p>
	<p><b>"Žhavení vznětového motoru"</b> Žhavení (u vznětových motorů)</p>
	<p><b>"Tlak OK"</b> Tlak v pneumatikách je v pořádku.</p>
	<p><b>"Nápověda ke spuštění motoru s automatickou převodovkou"</b> Požadavek na sešlápnutí brzdového pedálu pro ukončení pozice <b>P</b> a přechod na pozici <b>D</b> nebo <b>R</b> (viz odstavec „Automatická převodovka“ v kapitole 2)</p>
	<p><b>"Regulátor rychlosti"</b> Indikace volby regulované rychlosti (viz odstavec „Regulátor rychlosti“ kapitoly 2)</p>

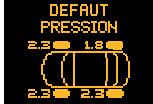
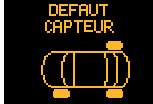

# MULTIFUNKČNÍ DISPLEJ (pokračování)

Příklady zpráv o provozních poruchách: poruchy vyžadují co nejdříve navštívit Vašeho zástupce RENAULTU

Zprávy	Interpretace zpráv
	<p><b>"Porucha vstřikování"</b> Elektrická porucha nebo přítomnost vody v naftovém filtru. Co nejdříve se obraťte na svého zástupce RENAULTU.</p>
	<p><b>"Porucha automatické převodovky"</b> Porucha automatické převodovky.</p>
	<p><b>"Porucha tlaku"</b> Porucha nahuštění některého kola: tento příklad ukazuje, že je pravé zadní kolo mírně podhuštěno.</p>
	<p><b>"Porucha snímače"</b> Porucha snímače: případ zobrazení, pokud je například na vozidle namontováno rezervní kolo (viz odstavec „Systém kontroly tlaku v pneumatikách“ kapitoly 2).</p>





## MULTIFUNKČNÍ DISPLEJ (pokračování)

Příklady zpráv o provozních poruchách: poruchy vyžadují co nejdříve navštívit Vašeho zástupce RENAULTU

Zprávy	Interpretace zpráv
	<p><b>"Systém ESP off".</b> Dezaktivace dynamické kontroly stability: ESP a/nebo protiprokluzového systému (viz příslušné odstavce kapitoly 2)</p>
	<p><b>"Minimální hladina ostřikovací kapaliny"</b> Co nejdříve naplňte nádržku.</p>
	<p><b>"Servis"</b> Co nejrychlejší zastavení: tato zpráva se může objevit samostatně nebo společně s jednou nebo několika předchozími kontrolkami. Doporučuje co nejdříve navštívit zástupce RENAULTU.</p>

## MULTIFUNKČNÍ DISPLEJ (pokračování)



Výstražné zprávy: signalizují nutnost okamžitého zastavení vozidla v souladu s podmínkami silničního provozu

Výstražné zprávy	Interpretace zpráv
 <p>COURER CONTACT STOP</p>	<p><b>"Vypněte zapalování"</b> Závažná porucha vstřikování.</p>
 <p>PRESSION D'HUILE</p>	<p><b>"Tlak oleje"</b> Porucha tlaku oleje.</p>
 <p>CREVAISON 2.3 0.5 2.3 2.3</p>	<p><b>"Defekt pneumatiky"</b> Tento příklad ukazuje defekt na pravém zadním kole.</p>
 <p>TEMPERATURE D'EAU</p>	<p><b>"Teplota chladicí kapaliny"</b> Nesprávná teplota chladicí kapaliny.</p>

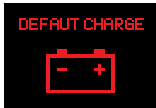
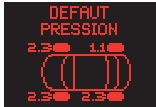

# MULTIFUNKČNÍ DISPLEJ (pokračování)

Výstražné zprávy: signalizují nutnost okamžitého zastavení vozidla v souladu s podmínkami silničního provozu

Výstražné zprávy	Interpretace zpráv
  	<p><b>"Porucha dobíjení"</b> Porucha dobíjení akumulátoru.</p> <p><b>"Porucha tlaku"</b> Porucha tlaku: tento příklad ukazuje, že je pravé zadní kolo silně podhuštěno.</p> <p><b>"STOP"</b> Okamžité zastavení: tato zpráva se může objevit samostatně nebo společně s jednou nebo několika předchozími kontrolkami. Indikuje nutnost okamžitého zastavení vozidla v souladu s podmínkami silničního provozu.</p>

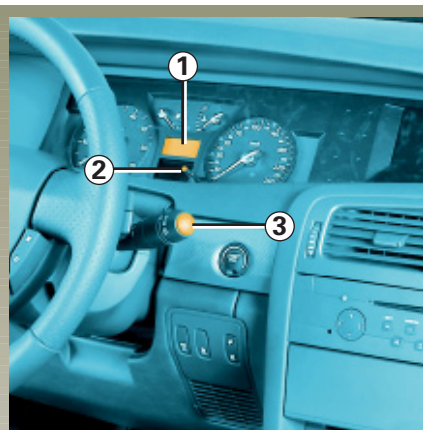

## Displej 1

### Tlačítko Top Start a nulování počítadla denně ujetých kilometrů: tlačítko 2

Pro vynulování počítadla dílčí ujeté dráhy musí být zobrazení nastaveno na „Počítadlo dílčí ujeté dráhy“.

### Tlačítko pro volbu zobrazení

Následující informace se přepínají jednotlivými krátkými stisknutími tlačítka 3:

- a) počítadlo celkově ujeté dráhy,
- b) počítadlo dílčí ujeté dráhy,
- c) objem spotřebovaného paliva,
- d) průměrná spotřeba,
- e) okamžitá spotřeba,
- f) předpokládaná dojezdová vzdálenost se zbývajícím palivem,
- g) ujetá vzdálenost,
- h) průměrná rychlost,
- i) limit pro výměnu oleje,
- j) zhasnutí displeje (u některých vozidel).

Informace c) až h) mohou být vynulovány stisknutím tlačítka 2, když je zobrazena některá z těchto informací.

### Interpretace některých hodnot zobrazených po stisknutí tlačítka pro signalizaci zahájení cesty

Hodnoty průměrné spotřeby, dojezdové vzdálenosti a průměrné rychlosti jsou tím stabilnější a směrodatnější, čím delší je vzdálenost ujetá od posledního stisknutí tlačítka Top Start.

Během prvních kilometrů ujetých po stisknutí tlačítka Top Start můžete zjistit:

- že se dojezdová vzdálenost během jízdy zvyšuje. To je normální jev, protože průměrná spotřeba se může snížit:
  - když je ukončena fáze akcelerace,
  - když motor dosáhne své provozní teploty (tlačítko pro signalizaci zahájení cesty bylo stisknuto při studeném motoru),
  - když přejdete z městského provozu na silniční.

Následně se průměrná spotřeba sníží a dojezdová vzdálenost vzroste.

- průměrná spotřeba se zvýší při stojícím vozidle a motoru běžícím ve volnoběžných otáčkách. To je normální stav, protože modul registruje palivo spotřebované při běhu motoru ve volnoběžných otáčkách.

**Poznámka:** vynulování je provedeno automaticky po překročení kapacity některé z paměti.

# PALUBNÍ POČÍTAČ (pokračování)

Příklady volby zobrazení opakovanými stisknutími tlačítka 3

Interpretace zobrazení

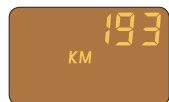

a) Počítadlo celkově ujeté dráhy

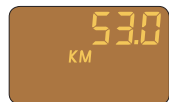

b) Počítadlo dílčí ujeté dráhy

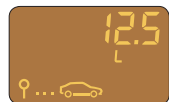

c) Spotřeba paliva (v litrech) od posledního stisknutí tlačítka Top Start



d) Průměrná spotřeba (v l/100 km) od posledního stisknutí tlačítka Top Start  
Hodnota je zobrazena po ujetí 400 metrů a vychází z ujeté vzdálenosti a spotřebovaného paliva od posledního stisknutí tlačítka pro signalizaci zahájení cesty.

# PALUBNÍ POČÍTAČ (pokračování)

Příklady volby zobrazení opakovanými stisknutími tlačítka 3

Interpretace zobrazení



e) **Okamžitá spotřeba** (v l/100 km)  
Hodnota je zobrazena po dosažení rychlosti 25 km/h.

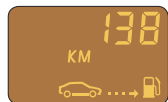

f) **Předpokládaná dojezdová vzdálenost se zbývajícím palivem** (v km)  
Tato dojezdová vzdálenost je vypočítána na základě průměrné spotřeby od posledního stisknutí tlačítka pro signalizaci zahájení cesty.  
Hodnota je zobrazena po ujetí 400 metrů.

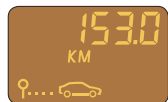

g) **Ujetá vzdálenost** (v km) od posledního stisknutí tlačítka Top Start

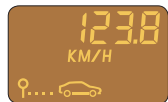

h) **Průměrná rychlost** (v km/h) od posledního stisknutí tlačítka Top Start  
Hodnota je zobrazena po ujetí 400 metrů.

Příklady volby zobrazení opakovanými stisknutími tlačítka 3

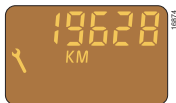

Interpretace zobrazení



## i) Dojezdová vzdálenost pro výměnu oleje/údržbu

Zobrazení vzdálenosti, kterou zbývá ujet do příští servisní prohlídky.

Může nastat několik případů:

- Limit menší než **1 500 km** nebo termín příští revizní prohlídky během **dvou měsíců** Značka  bliká (30 sekund, pokud displej nebyl přepnut na „Limit pro výměnu oleje“, jinak je stále zobrazen „Limit pro výměnu oleje“).
- Limit je roven **0 km** nebo nastalo datum **servisní prohlídky**.  
Bez ohledu na informaci zobrazenou na displeji značka  stále bliká.

## Inicializace displeje po servisní prohlídce dle programu údržby

Dojezdová vzdálenost pro výměnu oleje/údržbu smí být inicializována až po provedení prohlídky v souladu s doporučeními uvedenými v servisní knížce. Pokud budete chtít provést výměnu oleje dřív, neprovádějte inicializaci tohoto údaje při každé výměně. Tím zabráníte nedodržení časových termínů pro výměnu dílů podle servisní knížky.

Při zapnutém zapalování zvolte na displeji informaci „Limit pro výměnu oleje“.

Stiskněte tlačítko 2 na dobu delší než 5 sekund. Hodnota na displeji čtyřikrát blikne a je nahrazena znovu inicializovaným limitem pro výměnu oleje. Ten čtyřikrát blikne. Uvolněte tlačítko 2, hodnota se stabilně rozsvítí a uloží do paměti.

# HLASOVÝ SYNTEZÁTOR

## Vozidlo s Vámi hovoří...

Hlasové zprávy jsou vysílány automaticky a doprovázejí vizuální indikace.

Prostřednictvím hlasového syntezátoru jste v každém okamžiku informováni o stavu hlavních součástí Vašeho vozidla.

Tyto hlasové zprávy jsou rozříděny na opatření a rady a v některých případech doprovázejí rozsvícení příslušné kontrolky nebo kontrolky na přístrojové desce.

V takovém případě přejděte na kapitolu „Přístrojová deska“.

## Typ hlasových zpráv

Hlasové zprávy závisejí na úrovni vybavení vozidla a vztahují se na sledování následujících funkcí:

- tlaku oleje,
- brzdového systému,
- elektrického systému,
- přehřátí motoru,
- minimální hladiny paliva,
- vstřikování,
- automatické převodovky,
- špatně zavřených dveří, zavazadlového prostoru nebo kapoty motoru,
- rozsvícených světel,
- zatažení ruční brzdy,
- špatné funkce žárovek (obrysových a brzdových světel, ...),
- posilovače řízení s proměnlivým účinkem,
- minimální hladiny ostřikovací kapaliny,
- zapomenutí zapnutí bezpečnostního pásu,
- minimální hladiny oleje v motoru,
- dynamické kontroly stability (ESP),
- regulátoru rychlosti s kontrolou vzdálenosti,
- poruchy tlaku v pneumatikách/defektu
- atd.

## HLASOVÝ SYNTEZÁTOR (pokračování)



Ovládání spojená s hlasovými zprávami

**Tlačítko pro přepnutí do diskrétního režimu 2 stisknuto**

Přechod na diskrétní režim, zprávy jsou pak nahrazeny zvukovým signálem.

Pokud si budete chtít poslechnout hlasovou zprávu, stiskněte tlačítko pro opakování 1.

**Tlačítko „Zopakování zpráv“ 1 stisknuto**

Vysílání hlasových zpráv uložených v paměti nebo aktuálních v okamžiku požadavku.

Pokud není detekována žádná porucha, hlasová zpráva zní: „Dobrý den, jsem palubní počítač, kontrolní systém je v provozu“.

Pokud během vysílání hlasové zprávy stisknete tlačítko pro opakování, je vysílání přerušeno a zopakováno od začátku.

# ČAS A VENKOVNÍ TEPLOTA

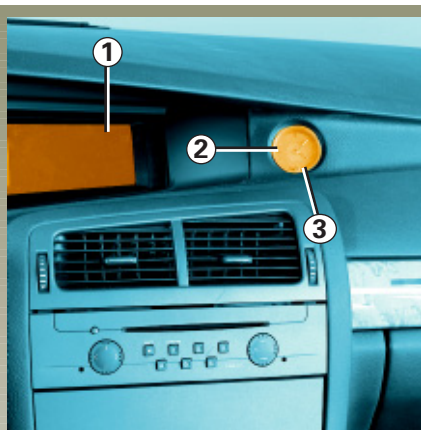

## Seřízení času na hodinách 2

Stiskněte tlačítko 3:

- spojitě pro rychlý posuv ručiček
- přerušovaně pro přesné seřízení času.

## Ukazatel venkovní teploty 1

**Poznámka:**

Pokud je venkovní teplota v rozmezí  $-3\text{ }^{\circ}\text{C}$  a  $+3\text{ }^{\circ}\text{C}$ , znaky  $^{\circ}\text{C}$  blikají (signalizace nebezpečí námrazy).

Vozidla vybavená navigačním systémem, telefony atd.

Pro zjištění zvláštností vozidel spojených s přítomností těchto zařízení přejděte na návod pro specifickou funkci.



### Ukazatel venkovní teploty

Tvorba námrazy je spojena se slunečním svitem, místní vlhkostí a teplotou, samotná indikace venkovní teploty nemůže postačovat pro detekci námrazy.

V případě přerušení elektrického napájení (odpojený akumulátor, přerušený napájecí kabel apod.) ztrácejí hodnoty zobrazené na hodinách smysl.

Je třeba seřídit čas.

Doporučujeme neprovádět seřízení času během jízdy.



# VNĚJŠÍ ZPĚTNÁ ZRCÁTKA

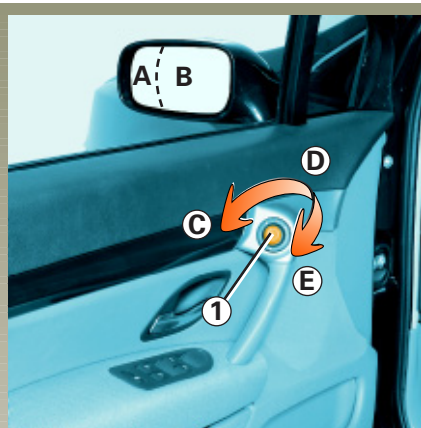

## Vnější zpětná zrcátka

Při zapnutém zapalování pohybujte ovladačem 1:

- v poloze **C** pro seřízení levého zpětného zrcátka,
  - v poloze **E** pro seřízení pravého zpětného zrcátka,
- příčemž **D** je neaktivní poloha.

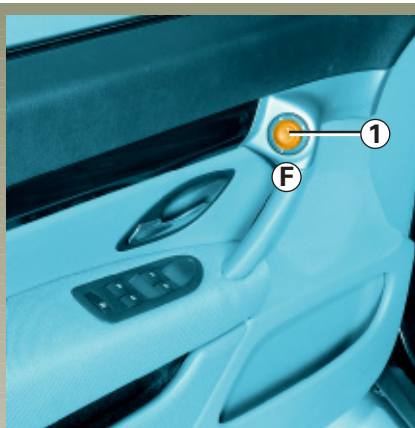

## Sklopná zpětná zrcátka

Nastavte ovladač 1 do polohy **F**: venkovní zpětná zrcátka se sklopí.

Pro vrácení do jízdní polohy uveďte ovladač do polohy **C**, **D** nebo **E**.

Pokud byla zpětná zrcátka nastavena ručně, znovu inicializujte systém provedením úplného elektrického sklopení.

## Odmrazování zpětných zrcátek

Odmrazování zrcátek je prováděno společně s odmrazováním a odmlžováním zadního okna.

## Elektricky tónovaná zpětná zrcátka

V noci automaticky ztmavnou, pokud za Vámi pojede vozidlo s rozsvícenými světlly.



Vnější zpětné zrcátko na straně řidiče se skládá ze dvou viditelně ohraničených oblastí. Oblast **B** odpovídá zornému úhlu, který je běžně viditelný ve standardním zpětném zrcátku. Oblast **A** umožňuje v zájmu Vaší bezpečnosti zvětšit zorný úhel v zadní boční části.

**Předměty v oblasti A se jeví jako mnohem vzdálenější, než by odpovídalo skutečnosti.**

# ZPĚTNÁ ZRCÁTKA



## Vnitřní zpětné zrcátko

Je možné jej různě nastavit. Abyste při jízdě v noci nebyli oslněni světly vozidla jedoucího za Vámi, sklopte páčku *1*, která je umístěna za zpětným zrcátkem.



## Elektricky chromované zpětné zrcátko *2*

Zpětné zrcátko v noci automaticky ztmavne, pokud za Vámi pojede vozidlo s rozsvícenými dálkovými světly.

# ZVUKOVÁ A SVĚTELNÁ SIGNALIZACE



## Zvuková signalizace

Stiskněte výplň volantu A.

## SVĚTELNÁ SIGNALIZACE

Pro zapnutí světelné výstrahy, i když není použito osvětlení, zatáhněte páčku 1 směrem k sobě.

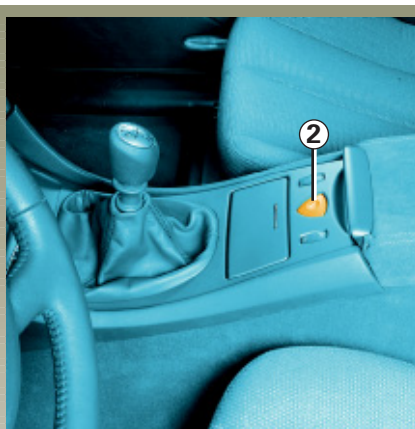

## Signál „Nebezpečí“



Stiskněte spínač 2.

Toto zařízení zapne všechna čtyři směrová světla najednou.

Používá se pouze v případě nebezpečí, aby byl dán ostatním účastníkům silničního provozu signál:

- že jste nuceni zastavit na nevhodném nebo i zakázaném místě,
- že jste se ocitli ve zvláštní jízdni nebo dopravní situaci.



## Směrová světla

Pohněte páčkou 1 v rovině volantu a ve směru, ve kterém budete otáčet volantem.

Při jízdě po dálnici pohyby volantu většinou nestačí pro automatické vrácení páčky do polohy 0. Existuje střední poloha, ve které musíte páčku během otáčení volantem držet.

Po uvolnění páčky se tato automaticky vrátí do polohy 0.

# VNĚJŠÍ OSVĚTLENÍ A SIGNALIZACE

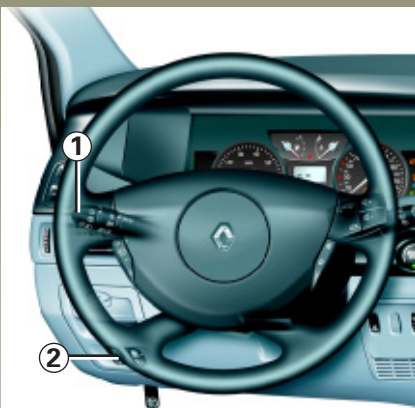

## Obrysová světla



Otáčejte koncem páčky **1**, dokud se neobjeví odpovídající symbol proti značce **3**.

Přístrojová deska se rozsvítí a intenzita světla může být seřízena kolečkem **2**.

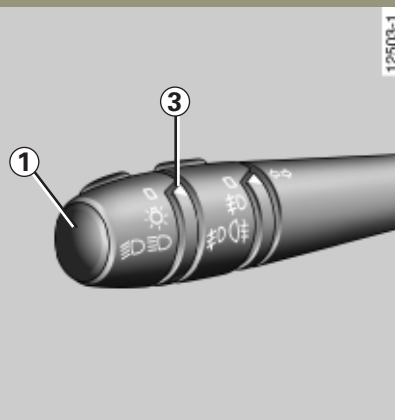

## Tlumená světla



### Automatická funkce

Při běžícím motoru jsou podle vnějších světelných podmínek automaticky rozsvícena nebo zhasnuta tlumená světla bez pohybu páčkou **1** (poloha **0**).

Tato funkce může být deaktivována, popř. znovu aktivována.

- Pro její deaktivaci **při zapnutém zapalování** a zastaveném motoru otočte dvakrát za sebou páčkou **1** z polohy **0** do polohy obrysových světél. Tato akce bude potvrzena zvukovým signálem.

## Automatická funkce (pokračování)

- Pro její aktivaci **při zapnutém zapalování** a zastaveném nebo běžícím motoru otočte páčkou **1** dvakrát po sobě z polohy **0** do polohy obrysových světél. Tato akce bude potvrzena zvukovým signálem.
- Pro přepnutí na dálková světla zatáhněte za páčku **1** směrem k sobě. Pro návrat na tlumená světla znovu zatáhněte za páčku směrem k sobě.
- Světla zhasnou, pokud je vypnut motor, při otevření dveří řidiče nebo při zamknutí vozidla pomocí karty RENAULT.

## Ruční funkce

Otáčejte koncem páčky **1**, dokud se neobjeví odpovídající symbol proti značce **3**.

Ve všech případech se na přístrojové desce rozsvítí kontrolka.

# VNĚJŠÍ OSVĚTLENÍ A SIGNALIZACE (pokračování)

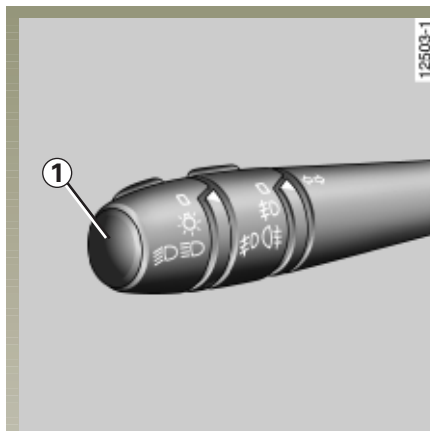

## Dálková světla



Při rozsvícených tlumených světlech přitáhněte páčku k sobě.

Když jsou rozsvícena dálková světla, na přístrojové desce se rozsvítí příslušná kontrolka.

Pro návrat do polohy pro tlumená světla páčku opět přitáhněte směrem k sobě.

## Zhasnutí



Uvedte páčku **1** do počáteční polohy.

## Funkce „doprovodné vnější osvětlení“

Tato funkce (je užitečná např. při otevírání vrat, garáže atd.) Vám umožňuje přechodně rozsvítit tlumená světla.

Při vypnutém zapalování a kartě RENAULT vyjmuté ze čtečky zatáhněte za páčku **1** směrem k sobě: tlumená světla se rozsvítí na dobu přibližně třiceti sekund.

Tato funkce je omezena na čtyři rozsvícení po dobu maximálně dvou minut.

## Zvuková signalizace zapomenutí zhasnutí světel

Při otevření dveří řidiče při vypnutém motoru se ozve zvukový signál, abyste byli uvědoměni, že zůstala rozsvícena světla (aby se předešlo vybití akumulátoru).



Před jízdou zkontrolujte (podle typu vozidla) správnou funkci elektrických zařízení a seřídte světlomety (pokud vozidlo není naloženo obvyklým způsobem).

Pokaždé dbejte na to, aby světla nebyla zacloněna (nečistota, bláto, sníh, převoz předmětů, které by mohly bránit v projekci světla atd.).

## VNĚJŠÍ OSVĚTLENÍ A SIGNALIZACE (pokračování)



### Přední mlhová světla



Otočte středním kroužkem páčky **4** až do uvedení symbolu proti značce **5**.

Funkce závisí na zvolené poloze vnějšího osvětlení - na přístrojové desce se rozsvítí příslušná kontrolka.

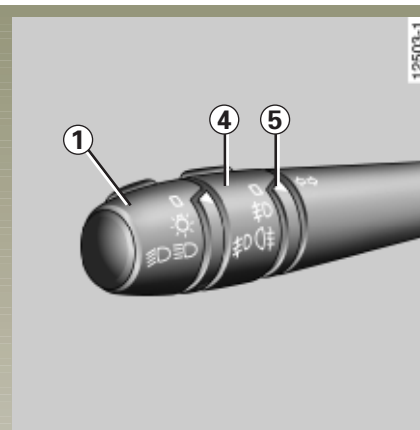

### Zadní mlhová světla



Otáčejte středním kroužkem páčky **4**, dokud se neobjeví příslušný symbol proti značce **5**.

Funkce závisí na zvolené poloze vnějšího osvětlení - na přístrojové desce se rozsvítí příslušná kontrolka.

Abyste neobtěžovali ostatní účastníky silničního provozu, nezapomeňte tato světla vypnout, nebude-li již jejich použití nezbytné.

Zhasnutí vnějšího osvětlení vede ke zhasnutí předních a zadních mlhových světel.

### Zvláštní případ

Použití předních a/nebo zadních mlhových světel, když je aktivováno automatické rozsvícení tlumených světel.

### Rozsvícení mlhových světel

Je nezbytné zvolit polohu tlumených světel **před** uvedením středního kroužku **4** do polohy mlhových světel.

### Zhasnutí mlhových světel

Uveďte střední kroužek **4** zpět do polohy **0** a otočte koncem páčky **1** z polohy tlumených světel do polohy **0**, abyste obnovili automatické rozsvícení tlumených světel.

# ELEKTRICKÉ SEŘÍZENÍ VÝŠKY SVĚTELNÝCH KUŽELŮ

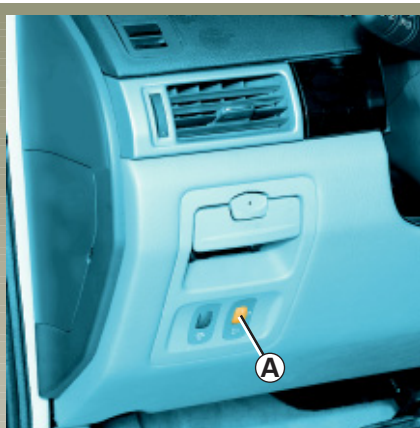

U vozidel, která jsou jím vybavena, umožňuje ovladač **A** seřídít výšku světlých kuželů v závislosti na naložení vozidla.

Otočte ovladačem **A** směrem dolů pro sklonění světlometů a směrem nahoru pro jejich zvednutí.

U všech ostatních verzí je seřízení automatické.

	Příklady na seřízení ovládání <b>A</b> podle zatížení	
	Všechny verze kromě 2.2 dCi	2.2 dCi
Řidič s nebo bez předního spolujezdce	0	0
Řidič s předním spolujezdcem a se třemi cestujícími vzadu	1 nebo 2	1 nebo 2
Řidič s předním spolujezdcem, se třemi cestujícími vzadu a se zavazadly	2	3
Řidič se zavazadly (dosahujícím hodnoty maximálního celkového povoleného zatížení)	3	4

# PŘEDNÍ STĚRAČE A OSTŘIKOVAČE

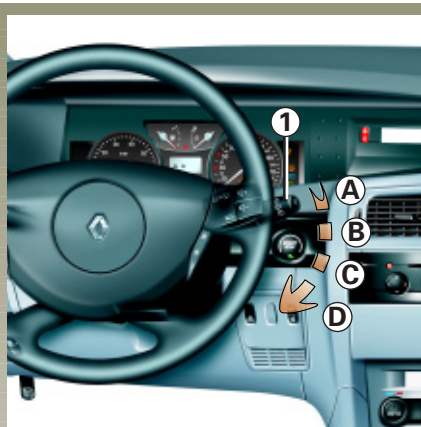

Přední stěrače se snímačem deště



Při zapnutém zapalování pohněte páčkou 1.

- **A** Vypnutí
- **B** poloha „Snímač deště“  
Pokud je zvolena tato poloha, detekuje systém přítomnost vody na předním skle a spustí stírání na vhodnou rychlost.  
Střední kroužek páčky 1 umožňuje měnit citlivost snímače deště od - ■:
  - představuje minimální citlivost
  - představuje maximální citlivost

- **C** souvislé pomalé stírání
- **D** souvislé rychlé stírání

## Automatická volba rychlosti stírání

Pokud je při jízdě zvolena rychlost stírání, každé zastavení vozidla sníží rychlost stírání na nižší stupeň:

- z rychlého souvislého stírání na pomalé souvislé stírání,
- z pomalého souvislého stírání na přerušované stírání.

Když se vozidlo rozjede, vrátí se rychlost stírání na původně zvolený stupeň.

Při zastavení má každá manipulace s páčkou 1 přednost, a ruší tedy automatickou volbu.

**Poznámka:** V případě mechanického zablokování (namrzlé přední sklo apod.) systém automaticky vypne napájení stěračů.

Při každém vypnutí zapalování je **nezbytné** opět nastavit polohu pro vypnutí A, aby byla obnovena poloha pro snímač deště.



## PŘEDNÍ STĚRAČE A OSTŘIKOVAČE (pokračování)



### Ostřikovač, ostřikovač světlometů

Při zapnutém zapalování zatáhněte za páčku **1** směrem k sobě.

- **Při zhasnutých světlometech** spustíte ostřikovače předního skla.
- **Při rozsvícených světlometech** zároveň spustíte ostřikovače světlometů.

Při mrazivém počasí zkontrolujte, zda nejsou stíratka stěračů přimrzena ke sklu (nebezpečí přehřátí motoru).

Dohlédněte na dobrý stav stírátek. Jakmile se jejich účinnost sníží, je třeba je vyměnit (přibližně jednou ročně).

Pokud vypnete motor před vypnutím stěračů (poloha **A**), zastaví se stíratka v klidové poloze.

# ZADNÍ STĚRAČ A OSTŘIKOVAČ



## Zadní stěrač s rytmičným pohonem



Při zapnutí zapalování otáčejte koncem páčky **1** až do uvedení označovací tečky **2** proti symbolu.

## Zadní stěrač a ostřikovač



Při zapnutí zapalování otáčejte koncem páčky **1** až do uvedení označovací tečky **2** proti symbolu.

Když páčku uvolníte, vrátí se do polohy pro zadní stěrač.

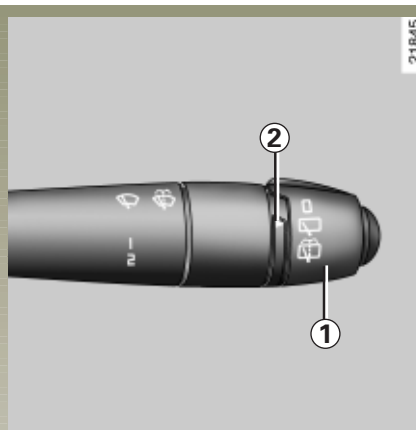

## Zvláštnost

Pokud jsou přední stěrače v chodu při zařazení zpětného chodu, zadní stěrač bude přerušovaně stírat.

Před použitím zadního stěrače se ujistěte, že žádný předmět nebude bránit pohybu stíratka.

Při mrazivém počasí zkontrolujte, zda nejsou stíratka stěračů přimrzlá ke sklu (nebezpečí přehřátí motoru).

Dohlédněte na dobrý stav stírátek. Jakmile se jejich účinnost sníží, je třeba je vyměnit (přibližně jednou ročně).

# PALIVOVÁ NÁDRŽ

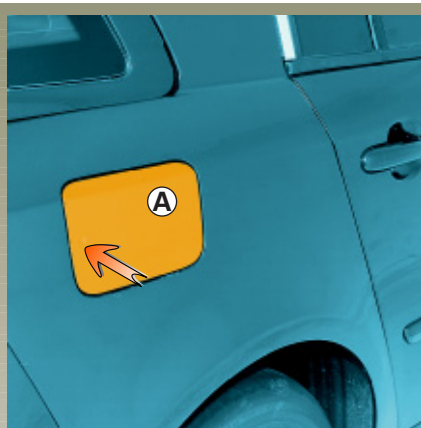

**Objem palivové nádrže:**  
přibližně 80 litrů.

Pro otevření příklopu **A** stiskněte místo označené šipkou.

Příklop se pootevře. Nyní jím otočte.

Uzávěr je umístěn v pnicím potrubí. Informace o tankování naleznete v odstavci „Tankování paliva“.

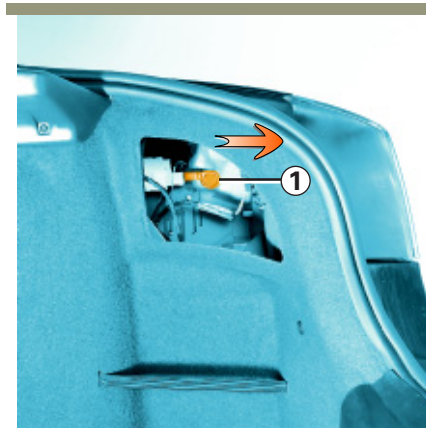
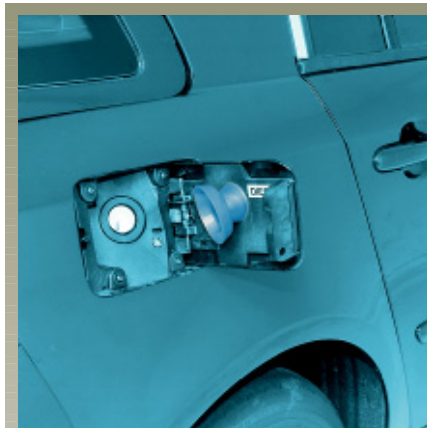

## Výjimečný případ

V případě poruchy karty RENAULT lze odemknout dvířka **A** ruční manipulací s odmykacím táhlem (uvnitř zavazadlového prostoru).

Pro získání přístupu k němu odstraňte mřížku umožňující přístup k žárovkám zadního světla na straně dvířek a zatáhněte za odmykací lanko **1** směrem k sobě.



Nikdy **netlačte** prsty na kovovou klapku.

Oblast tankování neumývejte vysokotlakým čisticím zařízením při otevřeném příklopu a teplotě pod bodem mrazu. Mohlo by dojít k zablokování klapky zamrznutím.

## PALIVOVÁ NÁDRŽ (pokračování)

### Specifikace paliva

Používejte palivo odpovídající specifikaci, která je stanovena normami platnými v příslušné zemi.

Přejděte na „Charakteristika motorů“.

Při tankování dejte pozor, aby nedošlo k náhodnému vniknutí vody. Na tankovacím uzávěru a obvodu uzávěru se nesmějí vyskytovat prachové částice.

**Použité palivo musí být kvalitní.**



Nepřimichávejte do nafty benzin, a to ani v malém množství.

### Tankování paliva

#### Vozidla se zážehovým motorem

Používejte výhradně **bezolovnaté palivo**.

Použití olovnatého benzinu by poškodilo zařízení pro odstraňování emisí a mohlo by vést ke ztrátě záruky.

Aby bylo zabráněno tankování olovnatého benzinu, je plnicí hrdlo palivové nádrže opatřeno zúžením s ventilem, **kteří umožní použít pouze pistoli pro tankování bezolovnatého benzinu** (na benzinové stanici).

- Vložte pistoli tak, abyste otevřeli kovovou klapku, a pokračujte až do zavedení pistole **na doraz**.
- Pistoli udržujte v této poloze po celou dobu tankování.

### Tankování paliva (pokračování)

#### Vozidla se zážehovým a vznětovým motorem

Po prvním automatickém vypnutí na konci tankování lze provést maximálně dvě další spuštění, aby byl zachován expanzní objem.

## PALIVOVÁ NÁDRŽ (pokračování)

### Trvale je cítit pach paliva

V případě, že se objeví přetrvávající pach paliva:

- v souladu s podmínkami silničního provozu zastavte vozidlo a vypněte zapalování,
- zapněte nouzová světla, nechte vystoupit všechny spolujezdce a udržujte je v dostatečné vzdálenosti od oblasti silničního provozu,
- neprovádějte žádný zásah ani nespouštějte motor před prohlídkou vozidla kvalifikovaným pracovníkem sítě RENAULT.



Každý zásah nebo úprava na systému přívodu paliva (řídící jednotce, kabeláži, palivovém okruhu, vstřikovači, ochranných krytech apod.) jsou přísně zakázány vzhledem k možnému ohrožení Vaší bezpečnosti (nevztahuje se na kvalifikované pracovníky sítě RENAULT).



# Kapitola 2: Způsob jízdy

*(doporučení pro provoz týkající se hospodárnosti a životního prostředí)*

Záběh - Startovací spínač .....	2.02
Spuštění a vypnutí motoru .....	2.02 - 2.03
Zvláštnosti vozidel se zážehovým motorem .....	2.04
Zvláštnosti vozidel se vznětovým motorem .....	2.05
Zvláštnosti verzí se vznětovým motorem s částicovým filtrem .....	2.06
Řadící páka .....	2.07
Posilovač řízení .....	2.07
Parkovací brzda .....	2.08 → 2.10
Doporučení týkající se odstraňování emisí a úspory paliva .....	2.10 → 2.13
Životní prostředí .....	2.14
Systém kontroly tlaku v pneumatikách .....	2.19 → 2.15
Dynamická kontrola stability: ESP .....	2.20 - 2.21
Protiprokluzový systém .....	2.22 - 2.23
Protiblokovací systém: ABS .....	2.24 - 2.25
Brzdový asistent .....	2.26
Omezovač rychlosti .....	2.27 → 2.29
Regulátor rychlosti .....	2.30 → 2.32
Regulátor rychlosti s kontrolou vzdálenosti .....	2.33 → 2.42
Pomoc při parkování .....	2.44 - 2.43
Použití automatické převodovky .....	2.45 → 2.47

## ZÁBĚH

### ■ Vozidla se zážehovým motorem

Do ujetí 1 000 km nepřekračujte rychlost 130 km/h při zařazeném nejvyšším rychlostním stupni nebo 3 000 až 3 500 ot/min.

Po ujetí 1 000 km můžete používat Vaše vozidlo bez omezení, plného výkonu však dosáhnete až po ujetí 3 000 km.

**Periodicita prohlídek:** informace naleznete v servisní knížce vozidla.

### ■ Vozidla se vznětovým motorem

Do ujetí 1.500 km nepřekračujte otáčky 2.500 ot/min. Po ujetí tohoto počtu kilometrů můžete jezdit rychleji, plného výkonu však dosáhnete až po ujetí přibližně 6 000 km.

Během období záběhu prudce neakcelerujte, pokud je motor studený, ani motor nenechávejte běžet příliš rychle.

**Periodicita prohlídek:** informace naleznete v servisní knížce vozidla.

## SPUŠTĚNÍ MOTORU

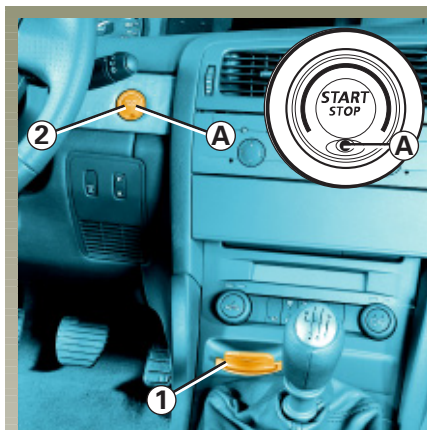

Při otevření dveří se rozsvítí čtečka karty RENAULT 1.

Vložte kartu RENAULT do čtečky karty 1, která je vybavena dvěma drážkami: první odpovídá poloze „Příslušenství“ a druhá poloze „Spuštění motoru“. U vozidel, která jím jsou vybavena, se na multifunkčním displeji přístrojové desky zobrazí zpráva „Vložte kartu“.

### Poloha „Příslušenství“

(První drážka)

Motor neběží, případná příslušenství (autorádio atd.) fungují.

### Poloha „Spuštění motoru“

(Druhá drážka)

Pokud je karta RENAULT zcela zasunuta do čtečky karty 1 (až do zaznění zvuku odemknutí sloupku řízení), tlačítko 2 se rozsvítí, aby bylo potvrzeno povolení ke spuštění motoru: krátce stiskněte tlačítko 2, abyste jej spustili. Kontrolka A se rozsvítí, aby potvrdila, že motor běží.

**Poznámka:** Tlačítko 2 je zhasnuto, pokud nejsou splněny podmínky pro spuštění motoru (například probíhá žhavení, je zařazen rychlostní stupeň atd.).

### Výjimečný případ

V některých případech je nezbytné otáčet volantem při stisknutí tlačítka 2, aby byl odemknut sloupek řízení.



# SPUŠTĚNÍ MOTORU (pokračování) / VYPNUTÍ MOTORU

## Poloha „spuštění motoru“ (pokračování)

U vozidel se vznětovým motorem počkejte na zhasnutí kontrolky

žhavení  na přístrojové desce před stisknutím tlačítka 2.

Jakmile se motor rozběhne, tlačítko 2 zhasne a kontrolka „Motor běží“ A se rozsvítí (karta RENAULT pak bude zablokována ve čtečce karty, která zhasne).

## Vypnutí motoru

Při stojícím vozidle krátce stiskněte tlačítko 2: bude vypnuto zapalování a kontrolka „Motor běží“ A zhasne.

U některých vozidel s automatickou převodovkou uveďte páku do parkovací polohy P.

Vyjměte kartu ze čtečky karty 1.

Vytažení karty způsobí rozsvícení stropního světla (pokud je v poloze „Automatické rozsvícení“), zamknutí sloupku řízení a vypnutí příslušenství.

**Poznámka:** Pokud ponecháte kartu ve čtečce karty, ozve se při otevření dveří řidiče zvukový signál a čtečka karty bliká.

## Výjimečná situace

V případě nemožnosti vypnutí motoru lze provést zásah na pojistce „Nouzové vypnutí motoru“ v motorovém prostoru. Přejděte na odstavec „Pojistky v motorovém prostoru“ kapitoly 5.



Nikdy neopouštějte Vaše vozidlo s kartou RENAULT vloženou ve čtečce a dítětem (nebo zvířetem) uvnitř, protože by to mohlo spustit motor nebo uvést do chodu elektrická zařízení, například ovládání oken, což by vedlo k nebezpečí přivření části těla (krku, paže, ruky apod.). Mohlo by tak dojít k vážným zraněním.

Nikdy nevypínejte zapalování před úplným zastavením vozidla, vypnutí motoru by způsobilo uvedení posilovačů brzd, řízení apod. a zařízení pro pasivní bezpečnost, jako jsou airbagy a předpínače, mimo provoz.

Vyjmutím karty RENAULT se zamkne řízení.

# ZVLÁŠTNOSTI VOZIDEL SE ZÁŽEHOVÝM MOTOREM

Provozní podmínky Vašeho vozidla, jako jsou:

- dlouhodobá jízda s rozsvícenou kontrolkou minimální hladiny paliva,
- použití olovnatého benzínu,
- použití přísad do maziv a paliv, které nebyly schváleny firmou RENAULT,

funkční poruchy, jako jsou:

- vadné zapalování, úplné vyprázdnění nádrže nebo odpojená svíčka, které se projeví vynecháváním zapalování, rázy během jízdy,
- snížení výkonu

vyvolají přehřátí katalyzátoru, sníží jeho účinnost a mohou vést k jeho zničení a způsobit tepelná poškození na vozidle.

Pokud zjistíte některou z výše uvedených provozních poruch, nechte svého zástupce RENAULTU co nejdříve provést potřebné opravy.

Těmto poruchám předejdete pravidelnými prohlídkami Vašeho vozu zástupcem RENAULTU, podle intervalů předepsaných v servisní knížce.

## Problémy při startování

Abyste předešli poškození katalyzátoru, **nepokoušejte se nuceně** spustit motor (pomocí spouštěče nebo tlačením či tažením vozidla), **aniž byste identifikovali a lokalizovali příčinu poruchy.**

V takovém případě se nadále nepokoušejte motor spustit a kontaktujte zástupce RENAULTU.



Nezastavujte vozidlo a nenechávejte běžet motor na místech, kde by se hořlavé materiály, jako jsou tráva nebo listy, mohly dostat do styku s horkým výfukovým systémem.

# ZVLÁŠTNOSTI VOZIDEL SE VZNĚTOVÝM MOTOREM

## Otáčky vznětového motoru

Vznětové motory jsou vybaveny vstřikovacím zařízením, které **neumožní překročení maximálních otáček motoru** při jakémkoliv zařazeném rychlostním stupni.

## Úplné spotřebování paliva

Po tankování provedeném po **úplném spotřebování paliva** a za podmínky, že akumulátor je správně nabitý, můžete motor znovu normálně spustit: přejděte na kapitolu 1, odstavec „Palivová nádrž“, kde jsou popsány zvláštnosti vozidel se vznětovým motorem vybavených systémem common-rail (vysokotlakým).

Pokud se však motor během několika sekund ani na několikátý pokus nespustí, obraťte se na zástupce RENAULTU.

## Opatření pro zimní období

Abyste zabránili poruchám během období mrazu:

- zkontrolujte, zda je Váš akumulátor vždy správně nabitý,
- dejte pozor, aby hladina nafty v nádrži neklesla příliš nízkou. Předejdete tak kondenzaci vodní páry a akumulaci kondenzátu na dně nádrže.



Nezastavujte vozidlo a nenechávejte běžet motor na místech, kde by se hořlavé materiály, jako jsou tráva nebo listy, mohly dostat do styku s horkým výfukovým systémem.

# ZVLÁŠTNOSTI VERZÍ SE VZNĚTOVÝM MOTOREM S ČÁSTICOVÝM FILTREM



## Zpráva na multifunkčním displeji A

„Je třeba provést regeneraci částicového filtru“

Tato zpráva upozorňuje na nebezpečí zanesení částicového filtru.

Pro správnou regeneraci částicového filtru Vám doporučujeme, abyste, jakmile to bude možné, přešli na jízdu průměrnou rychlostí 80 km/h v souladu s pravidly silničního provozu:

- podmínkami provozu,
- povolenou rychlostí.

## Otáčky vznětového motoru

Vznětové motory jsou vybaveny vstříkovacím zařízením, které **neumožní překročení maximálních otáček motoru** při jakémkoliv zařazeném rychlostním stupni.

## Vozidla vybavená částicovým filtrem

Při jízdě se může v závislosti na použitém druhu paliva vyskytnout bílý kouř.

Tento jev je způsoben automatickou regenerací částicového filtru a nemá žádný vliv na jízdní vlastnosti vozidla.



Nezastavujte vozidlo a nenechávejte běžet motor na místech, kde by se hořlavé materiály, jako jsou tráva nebo listy, mohly dostat do styku s horkým výfukovým systémem.

## Opatření pro zimní období

Abyste zabránili poruchám během období mrazu:

- zkontrolujte, zda je Váš akumulátor vždy správně nabit,
- dejte pozor, aby hladina nafty v nádrži neklesla příliš nízko. Přejdete tak kondenzaci vodní páry a akumulaci kondenzátu na dně nádrže.

## Úplné spotřebování paliva

Po tankování provedeném po úplném spotřebování paliva a za podmínky, že je akumulátor správně nabit, můžete motor znovu normálně spustit: přejděte na kapitolu 1, odstavec „Palivová nádrž“, kde jsou popsány zvláštnosti vozidel se vznětovým motorem vybavených systémem Common-rail (vysokotlakým).

Pokud se však motor během několika sekund ani na několikátý pokus nespustí, obraťte se na zástupce RENAULTU.

## ŘADICÍ PÁKA

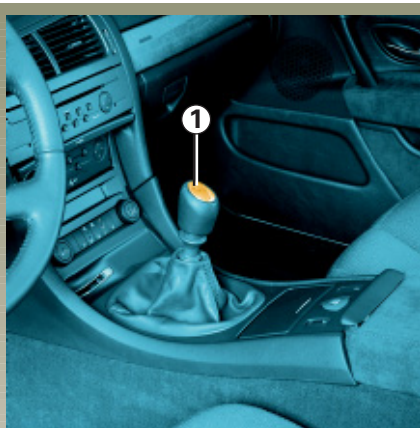

### Zařazení zpětného chodu

Při stojícím vozidle nastavte řadicí páku na neutrální a následně ji přestavte na zpětný chod.

Vozidla s mechanickou převodovkou: dodržte schéma vyznačené na rukojeti **1** a v závislosti na typu vozidla zvedněte kroužek **2** proti kouli páky, abyste mohli zařadit zpětný chod.

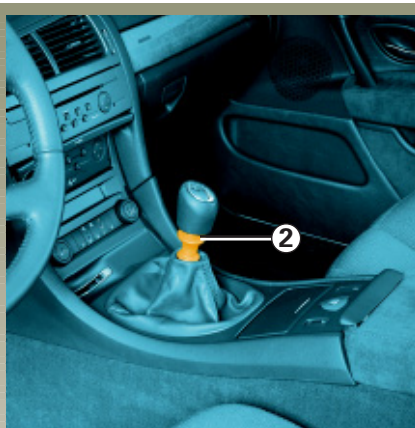

Po zařazení zpětného chodu při zapnutém zapalování se rozsvítí couvací světla.

Vozidla vybavená systémem pomoci při parkování: přejděte na kapitolu 2, odstavec „Pomoc při parkování“, a seznamte se se zvláštnostmi jejich použití.

## POSILOVAČ ŘÍZENÍ

Při stání nevytáchejte volant až na doraz (nebezpečí poškození čerpadla posilovače řízení).

### Posilovač řízení s proměnlivým účinkem

Posilovač řízení s proměnlivým účinkem je vybaven elektronickým řídicím systémem, který reguluje účinek posilovače řízení v závislosti na rychlosti vozu.

Účinek posilovače je tedy nejvyšší při parkování (pro pohodlnější ovládání volantu) a úsilí nutné pro otáčení volantem postupně roste se vzestupem rychlosti (pro větší bezpečnost při vysoké rychlosti).



Nikdy nevypínejte motor při jízdě ze svahu ani kdykoliv za jízdy (posilovač by nefungoval).

# PARKOVACÍ BRZDA

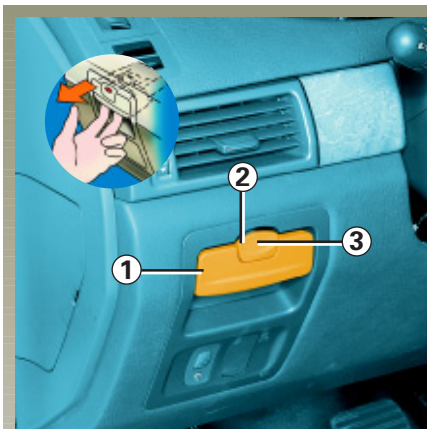

## Zatažení parkovací brzdy

### Ruční režim

Zatáhněte za destičku **1** a uvolněte ji.

### Automatický režim (některé země)

Parkovací brzda zajišťuje automatické znehybnění vozidla po **vypnutí motoru stisknutím tlačítka pro spuštění/zastavení motoru**.

Ve všech ostatních případech, například při seřízení motoru, se automatická brzda automaticky nezatáhne. Musíte tedy použít ruční režim.

Zatažení parkovací brzdy je potvrzení spojitým rozsvícením kontrolky **3** na přístrojové desce a kontrolky **4** na přístrojové desce. Kontrolky **4** a **3** zhasnou po zamknutí dveří. Na přístrojové desce se zobrazí zpráva „parkovací brzda zatažena“.

### Poznámka:

Při otevření dveří řidiče, pokud není parkovací brzda zatažena, se ozve zvukový signál a na přístrojové desce se zobrazí zpráva „parkovací brzda povolena“.

V tomto případě je nutné pro znehybnění vozidla potáhnout a poté uvolnit destičku **1**.

V určitých zemích není zatažení v automatickém režimu aktivováno. Přejděte na odstavec „Ruční režim“.



Před tím, než opustíte vozidlo, důkladně zkontrolujte zatažení parkovací brzdy.

Zatažení je znázorněno spojitým rozsvícením kontrolky **3** na přístrojové desce a kontrolkou **4** na přístrojové desce.



## Povolení parkovací brzdy

### Ruční režim

Povolení parkovací brzdy: při běžícím motoru zatáhněte za páčku **1**, stiskněte tlačítko pro odblokování **2** a povolte jej. Kontrolky **4** a **3** zhasnou.

### Automatický režim

Brzda se uvolní automaticky, akcelerací při rozjezdu vozidla.

Na přístrojové desce se zobrazí zpráva „parkovací brzda uvolněna“.

## PARKOVACÍ BRZDA (pokračování)

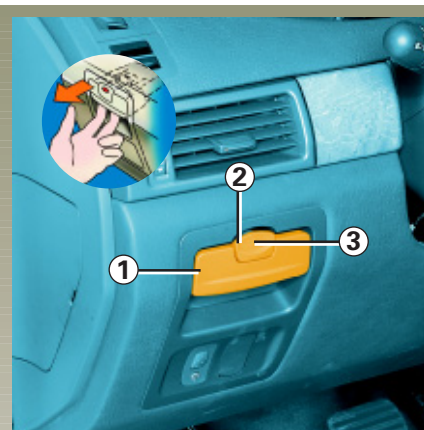

### Zvláštní případy

Pokud musíte stát na nakloněné rovině nebo pokud jste nuceni parkovat například s přívěsem, podržte destičku **1** zataženou po dobu několik vteřin, čímž získáte maximální zatažení brzdy.



Pro parkování s uvolněnou parkovací brzdou (například při námraze):

- zastavte motor stisknutím tlačítka pro spuštění/vypnutí motoru,
- zařaďte rychlost (mechanická převodovka) nebo pozici **P** (automatická převodovka),
- zatáhněte destičku **2** spolu se stisknutím tlačítka pro odjištění **1** a povolte,
- vyjměte kartu RENAULT ze čtečky.

### Přechodné zastavení

Parkovací brzda se nezatahuje automaticky při běžícím motoru.

Ve všech případech lze parkovací brzdu ovládat ručně - například při stání na červenou na skloněné vozovce.

Za tímto účelem zatáhněte za destičku **1** a uvolněte ji.

Brzda se uvolní automaticky, akcelerací při dalším rozjezdu vozidla.



Pokud motor běží, když opouštíte vozidlo, je nutné vozidlo znehybnit ručním zatažením parkovací brzdy.

Zatažení je znázorněno spojitým rozsvícením kontrolky **3** na přístrojové desce a kontrolkou **4** na přístrojové desce.

## PARKOVACÍ BRZDA (pokračování)

### Vozidla s automatickou převodkou

Pokud jsou dveře řidiče otevřeny nebo špatně zavřeny, je automatické uvolnění deaktivováno.

Správně zavřete dveře a následně navolte polohu N nebo P, abyste systém opět aktivovali.



### Provozní závady

- V případě poruchy se na displeji 5 zobrazí zpráva „Porucha parkovací brzdy“ a podle případu trvale blikají kontrolky 3 a 4.
- V případě nefunkčnosti parkovací brzdy bliká při spuštění motoru přibližně 10 sekund kontrolka 4, která následně zhasne.

Při každém pohybu destičkou 1 a po každém vypnutí motoru blikají kontrolky 3 a 4 po dobu přibližně 10 sekund.

Rychle se obraťte na svého zástupce RENAULTU.

### Nouzové uvolnění (porucha akumulátoru nebo nefunkčnost systému)

Pro uvolnění parkovací brzdy táhněte za rukojeť 6 (je umístěna pod kobercovou krytinou na dně úložného prostoru mezi předními sedadly), dokud neuslyšíte zvuk doprovázející uvolnění.

### Toto ovládání neumožňuje opětné zatažení.

Po výměně akumulátoru bude systém funkční po prvním ručním ovládní uvolnění.

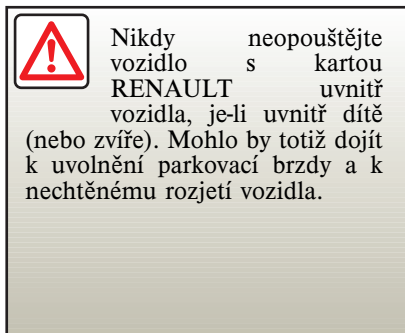



# DOPORUČENÍ PRO ODSTRAŇOVÁNÍ EMISÍ, ÚSPORU PALIVA A ZPŮSOB JÍZDY

RENAULT se aktivně podílí na snížení emisí znečišťujících plynů a na úsporách energie.

Svou konstrukcí, výrobním seřízením a nízkou spotřebou Váš vůz značky RENAULT splňuje platné emisní normy. Avšak technika není vše. Úroveň emisí znečišťujících plynů a spotřeba paliva u Vašeho vozidla závisí i na Vás. Věnujte proto pozornost údržbě svého vozidla, jeho použití a způsobu jízdy.

## Údržba

Je třeba poznamenat, že nedodržení emisních norem může mít za následek stíhání majitele vozidla. Nahrazení součástí motoru, systému přívodu paliva a výfuku součástmi jinými než původními, které jsou předepsány výrobcem, může mít negativní vliv na splnění emisních norem Vašeho vozidla.

Nechte u svého zástupce RENAULTU provést seřízení a kontroly Vašeho vozidla v souladu s instrukcemi, které jsou obsaženy v servisní knížce.

Zástupce Renaultu je vybaven všemi materiálními prostředky, což umožňuje zaručit zachování původních seřízení Vašeho vozidla.

Nikdy nezapomeňte, že emise výfukových plynů přímo souvisejí se spotřebou paliva.

## Seřízení motoru

- **zapalování:** nevyžaduje žádné seřízení.
- **svíčky:** optimální podmínky spotřeby, účinnosti a výkonu vyžadují přesné dodržení specifikací, které byly stanoveny našim konstrukčním oddělením.  
V případě výměny svíček použijte značky a typy vzduchových mezer specifikované pro Váš motor. Za tímto účelem se poraďte se svým zástupcem RENAULTU.
- **volnoběh:** nevyžaduje žádné seřízení.
- **vzduchový a naftový filtr:** zanesená vložka snižuje účinnost. Je třeba ji vyměnit.
- **seřízení vstřikovacího čerpadla:** musí být seřízeno na předepsané hodnoty.

# DOPORUČENÍ PRO ODSTRAŇOVÁNÍ EMISÍ, ÚSPORU PALIVA A ZPŮSOB JÍZDY (pokračování)

## Kontrola výfukových plynů

Systém kontroly výfukových plynů umožňuje detekovat provozní poruchy zařízení pro odstraňování emisí.

Tyto poruchy mohou vést k uvolňování škodlivých látek nebo k mechanickým poškozením.



Tato kontrolka přístrojové desky indikuje případné poruchy systému:

Rozsvítí se při zapnutí zapalování a přibližně po třech sekundách zhasne.

- Pokud se spojitě rozsvítí, kontaktujte co nejdříve svého zástupce RENAULTU.
- Pokud bliká, snižte otáčky motoru, dokud blikání neustane. Co nejdříve se obraťte na svého zástupce RENAULTU.

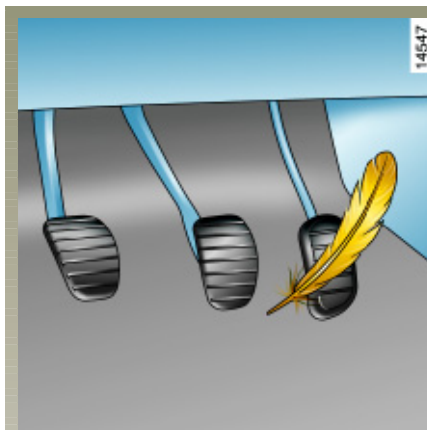

## Způsob jízdy

- Spíše než zahřívát motor při stojícím vozidle opatrně jeďte, dokud nedosáhne normální provozní teploty.
- Rychlá jízda je drahá.
- „Sportovní“ jízda je drahá: raději jezděte „pružně“.

- Brzděte co nejméně, při posouzení překážky nebo zatáčky s předstihem stačí zvednout nohu z pedálu.

- Vyhýbejte se prudkým akceleracím.

- Při přechodných rychlostních stupních nevytáčejte motor do nadměrných otáček.

Používejte tedy vždy co nejvyšší rychlostní stupeň, aniž byste příliš zatěžovali motor.

U vozidel s automatickou převodovkou přednostně používejte polohu **D**.

- Při jízdě ve svahu doporučujeme nepokoušet se za každou cenu udržet rychlost - neakcelerujte víc než na rovném terénu, pokud je to možné, snažte se udržovat stejnou polohu nohy na pedálu akcelerace.

- Dvojitě sešlápnutí spojkového pedálu a přidání plynu před vypnutím motoru nemají u moderních vozidel význam.

- Nepříznivé počasí a zaplavené silnice



Nejezděte po zaplavené vozovce, pokud hladina vody přesahuje dolní okraj ráfků.

# DOPORUČENÍ PRO ODSTRAŇOVÁNÍ EMISÍ, ÚSPORU PALIVA A ZPŮSOB JÍZDY (pokračování)

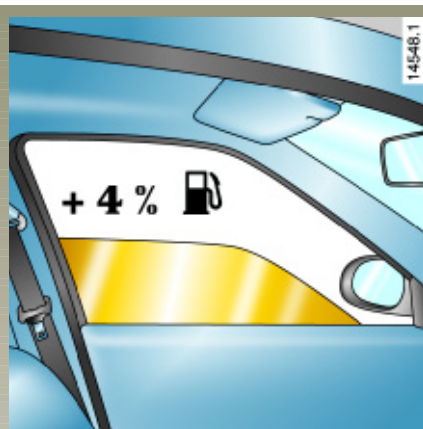

## Doporučení pro používání vozidla

- Elektrická energie je vlastně palivo, vypněte tedy každý elektrický přístroj, jehož použití nadále není skutečně nezbytné.

**Avšak** (bezpečnost především) ponechte rozsvícená světla, když to podmínky viditelnosti vyžadují (vidět a být viděn).

- Používejte přednostně ventilaci. Při jízdě s otevřenými okny rychlostí 100 km/h stoupne spotřeba paliva přibližně o 4 %.

- U vozidel vybavených klimatizací může dodatečná spotřeba při jízdě v městském provozu dosáhnout 2 litrů na 100 km: vypněte tedy systém, pokud jej nadále nebudete potřebovat.
- U benzinové stanice se vyhněte tankování po okraj, předejete tak přetečení.
- Nenechávejte dlouhodobě na vozidle prázdný střešní nosič.
- Při přepravě objemných předmětů raději použijte přívěs.
- Při jízdě s karavanem používejte schválený deflektor - nezapomeňte jej seřadit.
- Vyhněte se přerušovaným jízdám (na krátké vzdálenosti s dlouhými zastávkami), motor by pak nikdy nedosáhl optimální teploty. Snažte se své jízdy kombinovat.

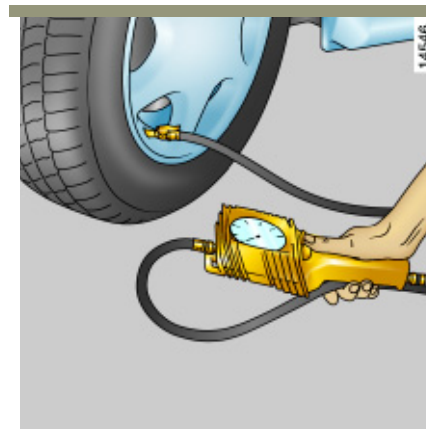

## Pneumatiky

- Nedostatečný tlak může zvýšit spotřebu.
- Použití nedoporučených pneumatik může zvýšit spotřebu.

# ŽIVOTNÍ PROSTŘEDÍ

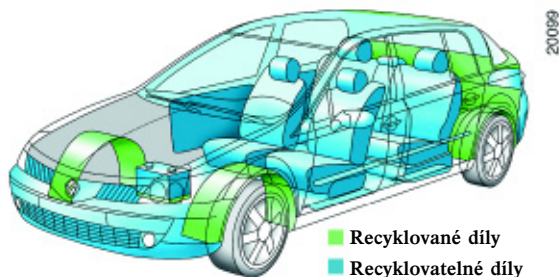

Vaše vozidlo bylo záměrně zkonstruováno s ohledem na **životní prostředí**.

- Všechny verze jsou vybaveny systémem odstraňování emisí, který obsahuje **katalyzátor, lambda sondu a filtr s aktivním uhlím** (ten zabraňuje úniku palivových par z nádrže do volného prostřanství).

- Společnost RENAULT využila technologii pro recyklaci, aby byly maximálně sníženy negativní vlivy na životní prostředí vzhledem k životnosti Vašeho vozidla.
- Vaše vozidlo je z 90 % tvořeno **recyklovatelnými díly** a již obsahuje díly z **recyklovaných plastů nebo textilií** (jak je to znázorněno na výše uvedeném nákresu). Pro usnadnění recyklace jsou všechny plastové díly označeny.

- Aby bylo chráněno životní prostředí, je Vaše vozidlo opatřeno lakem a brzdovými destičkami, které neobsahují olovo ani kadmium. Rovněž bylo oproti předchozím modelům o 40 % sníženo množství chloru.

## Také Vy přispějte k ochraně životního prostředí!

Nevyhazujte spolu s běžným domácím odpadem opotřebované díly a díly vyměněné při běžné údržbě (např. akumulátor, baterie, olejový filtr, vzduchový filtr apod.) a plechovky od oleje (prázdné nebo s použitým olejem).

Ukládejte tento odpad na vyhrazená místa. V každém případě dodržujte místní předpisy.

# SYSTÉM KONTROLY TLAKU V PNEUMATIKÁCH

Tento systém stále kontroluje tlak vzduchu v pneumatikách.

**Tlaky musí být upraveny zastavena.**

Pokud není možné ověřit tlak na **studených** pneumatikách, zvětšete doporučený tlak o **0,2 až 0,3 bary** (3 PSI).

**Nikdy nevy pouštějte vzduch ze zahřátých pneumatik.**



Tato funkce je dodatečnou pomůckou při jízdě.

Přesto je však nutné si uvědomit, že tato funkce nemůže nahradit řidiče. V žádném případě tedy nesmí vést ke snížení ostražitosti ani odpovědnosti.

Tlak v pneumatikách včetně rezervního kola kontrolujte jednou měsíčně.



## Funkční princip

Každé kolo (kromě rezervního) obsahuje snímač integrovaný v husticím ventilu, který periodicky měří tlak v pneumatice.

Řidič je prostřednictvím displeje **A** neustále informován o správném tlaku v pneumatikách a případných odchylkách.

Displej udává tlak vzduchu v pneumatikách při zapnutí zapalování (přibližně 20 sekund) nebo v případě poruchy při jízdě.

# SYSTÉM KONTROLY TLAKU V PNEUMATIKÁCH (pokračování)

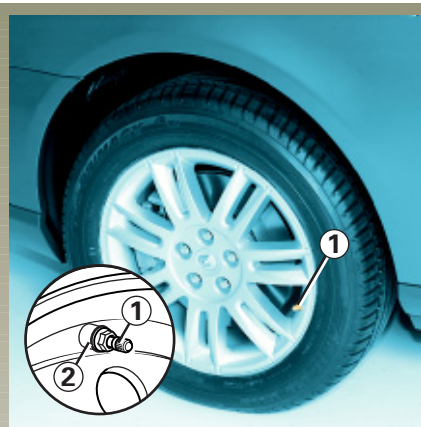

## Nezaměnitelnost kol



Každý snímač integrovaný ve ventilech **1** je určen pro jediné a specifické kolo: kola nelze v žádném případě zaměňovat.

Chybná informace by mohla mít vážné následky.

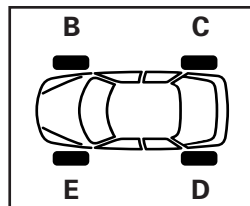

Abyste snadno rozpoznali správné umístění kola, orientujte se podle barvy kroužku **2** (po případném vyčištění), který je instalován kolem ventilů:

- **B**: žlutý kroužek,
- **C**: černý kroužek,
- **D**: červený kroužek,
- **E**: zelený kroužek.

## Montáž pneumatik (výměna pneumatik nebo montáž zimních pneumatik)

Výměna pneumatik vyžaduje zvláštní opatření, doporučujeme Vám obrátit se na svého zástupce RENAULTU.

## Zobrazení tlaku v pneumatikách na přístrojové desce

Po kontrole tlaku v pneumatikách vozidla jsou výstražné zprávy na přístrojové desce a/nebo hodnoty zobrazené na multifunkčním displeji **A** znovu aktualizovány při překročení rychlosti 25 km/h.

Manometry pro měření tlaku v pneumatikách vykazují odchylky (tzv. tolerance).

Tlak, který je zobrazen na multifunkčním displeji **A**, může být tedy odlišný od tlaku naměřeného manometrem, který jste použili. V úvahu je třeba brát tlak zobrazený na multifunkčním displeji.

# SYSTÉM KONTROLY TLAKU V PNEUMATIKÁCH (pokračování)

## Rezervní kolo

Rezervní kolo není vybaveno snímačem, není tedy systémem kontrolováno.

Pokud je instalováno namísto jiného kola, systém detekuje provozní poruchu.

## Výměna kol a ráfků

Tento systém vyžaduje specifické vybavení (kola, ozdobné kryty atd.).

Obraťte se na svého zástupce RENAULTU, abyste zjistili, která příslušenství jsou kompatibilní se systémem a k dostání v prodejnách RENAULTU. Použití jakéhokoliv jiného příslušenství by mohlo negativně ovlivnit funkci systému.

## Spreje pro opravu pneumatik

Vzhledem ke specifčnosti kol používejte pouze spreje schválené našim technickým oddělením.







## Zobrazení

Displej A Vás informuje o případných poruchách (nízkém tlaku vzduchu v kole, defektu kola, systému mimo provoz atd.).

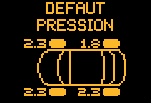

Na následujících stranách naleznete podrobnosti o různých zobrazeních na displeji.

# SYSTÉM KONTROLY TLAKU V PNEUMATIKÁCH (pokračování)

Příklady informací, které se mohou objevit na displeji A	Interpretace zpráv
	<p><b>"Tlak OK"</b> Tlak vzduchu v pneumatikách je v pořádku.</p>
	<p><b>"Kontrolovaná porucha"</b> Blikající kolo je mírně podhuštěné nebo přehuštěné, zkontrolujte tlak v pneumatikách. Tato zpráva je zobrazena po dobu přibližně jedné minuty.</p>
	<p><b>"Porucha tlaku"</b> Blikající kolo je podhuštěné nebo přehuštěné, zpomalte a co nejdříve zkontrolujte tlak v pneumatikách.</p>
	<p><b>"Tlak v pneumatikách"</b> Rychlost jízdy neodpovídá tlaku v pneumatikách. Zpomalte nebo nahustěte pneumatiky na tlak pro plné zatížení (přejděte na tabulku „Tlak v pneumatikách“).</p>
	<p><b>"Porucha snímače"</b> Porucha v systému (například v případě montáže rezervního kola nebo zimních pneumatik na vozidlo).</p>



# SYSTÉM KONTROLY TLAKU V PNEUMATIKÁCH (pokračování)

Příklady informací, které se mohou objevit na displeji A	Interpretace zpráv
 	<p><b>"Porucha tlaku"</b> Blikající kolo je silně podhuštěné, co nejdříve zastavte a zkontrolujte tlak nebo se obraťte na zástupce RENAULTU.</p> <p><b>"Defekt pneumatiky"</b> Vyměňte příslušné kolo nebo se obraťte na zástupce RENAULTU.</p>

# DYNAMICKÁ KONTROLA STABILITY ESP S KONTROLOU NEDOTÁČENÍ

Tento systém pomáhá kontrolovat dráhu vozidla v kritických jízdních podmínkách (vyhnutí se překážce, ztráta přilnavosti v zatáčce apod.).



Tato funkce je doplňkovou pomocí v případě kritické jízdní situace, která Vám umožní upravit jízdní vlastnosti vozidla podle požadované jízdní dráhy.

Přesto je však nutné si uvědomit, že tato funkce nemůže nahradit řidiče. **Neumožňuje překročit jízdní omezení vozidla a nesmí Vás vybízet k rychlejší a riskantnější jízdě.**

Při manévrech nemůže tedy v žádném případě nahradit ostražitost a odpovědnost řidiče (řidič musí vždy věnovat pozornost náhlým událostem, ke kterým během jízdy může dojít).



## Kontrola nedotáčení

Tento systém optimalizuje působení systému ESP v případě výrazného nedotáčení (ztráta přilnavosti přední nápravy).

## Funkční princip

Snímač na volantu umožňuje zjistit jízdní dráhu požadovanou řidičem.

Ostatní snímače rozmístěné ve vozidle měří skutečnou dráhu.

Systém porovnává dráhu požadovanou řidičem se skutečnou jízdní dráhou vozidla a v případě potřeby ji koriguje působením na určité brzdy, příp. změnou výkonu motoru.

Když je tato funkce aktivována, rozsvítí se zpráva **A**, abyste byli o této skutečnosti uvědoměni.



## Vypnutí funkce

Funkce je vypnuta stisknutím spínače **1**, kontrolka **B** se rozsvítí, aby Vás o této skutečnosti informovala.

Tato akce rovněž způsobí dezaktivaci protiprokluzového systému: přejděte na kapitolu 2, odstavec „Protiprokluzový systém“.



**B**



**C**

**D**

Protože systém ESP zajišťuje doplňkovou bezpečnost, nedoporučuje se jezdit bez jeho aktivace. Pokud jste tuto funkci vypnuli, co nejdříve ji opět zapněte stisknutím spínače **1**.

**Poznámka:** Systém ESP je automaticky opět aktivován po zapnutí zapalování vozidla.

## Funkční porucha

Pokud systém detekuje funkční poruchu, zobrazí se na displeji střídavě zprávy **C** a **D**.

Obráťte se na svého zástupce RENAULTU.

# PROTIPROKLUZOVÝ SYSTÉM

Tento systém pomáhá omezit prokluzování poháněných kol a kontrolovat vozidlo při rozjíždění nebo akceleracích.



Tato funkce je doplňkovou pomocí v případě kritické jízdní situace, která Vám umožní upravit jízdní vlastnosti vozidla podle požadované jízdní dráhy.

Přesto je však nutné si uvědomit, že tato funkce nemůže nahradit řidiče. **Neumožňuje překročit jízdní omezení vozidla a nesmí Vás vybízet k rychlejší a riskantnější jízdě.**

Při manévrech nemůže tedy v žádném případě nahradit ostrážitost a odpovědnost řidiče (řidič musí vždy věnovat pozornost náhlým událostem, ke kterým během jízdy může dojít).



## Funkční princip

Prostřednictvím snímačů kol systém v každém okamžiku měří a porovnává rychlost poháněných kol a v případě potřeby je zpomaluje.

Pokud má kolo tendenci k prokluzování, systém je brzdí, dokud nebude jeho rychlost odpovídat úrovni přilnavosti povrchu pod kolem.

Systém rovněž nezávisle na míře sešlápnutí pedálu akcelerace upravuje otáčky motoru podle přilnavosti povrchu pod koly.

Když je tato funkce aktivována, rozsvítí se zpráva **A**, abyste byli o této skutečnosti uvědoměni.

# PROTIPROKLUZOVÝ SYSTÉM (pokračování)

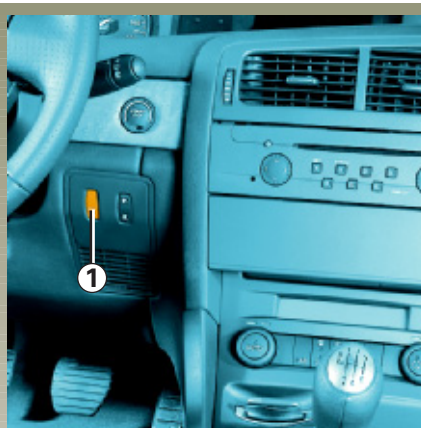

## Vypnutí funkce

Za určitých podmínek (jízda na měkkém podkladu: sníh, bláto apod. nebo jízda s řetězy) může systém snížit výkon motoru, aby bylo prokluzování omezeno. Pokud není tento účinek požadován, lze funkci deaktivovat stisknutím spínače **I**.

Rozsvítí se zpráva **B**, abyste byli o této skutečnosti uvědoměni.



Vypnutí funkce rovněž deaktivuje funkci ESP: Přejděte na kapitolu 2, odstavec „Kontrola dráhy: ESP“.

Pokud jste tuto funkci vypnuli, co nejdříve ji opět zapněte stisknutím spínače **I**.

**Poznámka:** Funkce je opět automaticky aktivována po zapnutí zapalování vozidla.



## Funkční porucha

Pokud systém detekuje funkční poruchu, zobrazí se na displeji střídavě zprávy **C** a **D**.

Obráťte se na svého zástupce RENAULTU.

## PROTIBLOKOVACÍ SYSTÉM: ABS

Základním cílem při intenzivním brzdění je dosáhnout co možná nejkratší brzdné dráhy a zachovat přitom ovladatelnost vozu. Vždy však existuje nebezpečí ztráty přilnavosti kol, které závisí na stavu vozovky, povětrnostních podmínkách a reakcích řidiče. Protiblokovací systém (ABS) přispívá k tomu, aby se zabránilo nebezpečí zablokování kol a ztráty kontroly nad řízením.

Zvýšená bezpečnost při jízdě spočívá v tom, že systém regulace brzdění brání zablokování kol i v případě náhlého prudkého zabrzdění. Zajišťuje tak i nadále ovladatelnost vozu a zachování jeho jízdní dráhy. Je tedy velmi dobře možné měnit směr jízdy i při intenzivním brzdění.

Navíc lze výrazně snížit délku brzdné dráhy i při snížené přilnavosti kol (mokrý vozovka, náledí, různorodý povrch apod.).

Ačkoliv systém ABS umožňuje dosáhnout výše uvedeného optimálního stavu, není schopen v žádném případě zvyšovat výkonové vlastnosti, které jsou fyzikálně spojeny s místními podmínkami přilnavosti kol k podkladu. Proto je nezbytně nutné vždy dodržovat běžná pravidla opatrnosti (bezpečná vzdálenost mezi vozidly atd.). **Systém ABS umožňuje sice velmi bezpečnou jízdu, ale nesmí Vás svádět ke zbytečnému riskování.**

Každý zásah systému ABS se projeví více či méně znatelným pulzováním brzdového pedálu. Tyto projevy Vás upozorní, že dochází ke snížení přilnavosti pneumatik k vozovce a že je třeba přizpůsobit rychlost jízdy jejímu stavu.

## PROTIBLOKOVACÍ SYSTÉM: ABS (pokračování)

V případě poruchy systému ABS je třeba vzít v úvahu dvě situace:

1 - Oranžová kontrolka  na přístrojové desce svítí.

Brzdění vozidla je stále zajištěno, avšak bez protiblokování kol. Rychle se obraťte na zástupce RENAULTU.



2 - Oranžová kontrolka



a červená kontrolka

pro indikaci poruchy brzdového systému  na přístrojové desce jsou rozsvíceny.

To je příznakem poruchy brzdového systému a ABS. Brzdění Vašeho vozidla je nyní zajištěno částečně. Je však **nebezpečné prudce brzdit**, je nezbytné vozidlo ihned zastavit v souladu s podmínkami silničního provozu. Kontaktujte zástupce RENAULTU.

Regulace brzdění zajišťovaná systémem ABS je nezávislá na tlaku, kterým působíte na brzdový pedál. Proto se v případě nouzového brzdění doporučuje pedál sešlápnout **silně a stabilně**. Není třeba brzdit přerušovaně.

# ASISTENČNÍ BRZDNÝ SYSTÉM

Jedná se o doplňkový systém k ABS, který pomáhá zkrátit brzdnou dráhu vozidla.

## Funkční princip

Systém umožňuje detekovat situaci nouzového brzdění. V tomto případě se posilovač brzd okamžitě spustí na maximální výkon.

Brzdění ABS je prováděno, dokud není uvolněn brzdový pedál.

## Rozsvícení nouzových světel

Nouzová světla se rozsvítí v případě silného zpomalení.



Tato funkce je doplňkovou pomocí v případě kritické jízdní situace, která Vám umožní upravit jízdní vlastnosti vozidla podle požadované jízdní dráhy.

Přesto je však nutné si uvědomit, že tato funkce nemůže nahradit řidiče. **Neumožňuje překročit jízdní omezení vozidla a nesmí Vás vybízet k rychlejší a riskantnější jízdě.**

Při manévrech nemůže tedy v žádném případě nahradit ostražitost a odpovědnost řidiče (řidič musí vždy věnovat pozornost náhlým událostem, ke kterým během jízdy může dojít).



# REGULÁTOR A OMEZOVAČ RYCHLOSTI: funkce omezovače



Omezovač rychlosti je funkce, která Vám umožňuje stanovit maximální rychlost jízdy.

To může být užitečné například při jízdě v obci nebo v oblastech s omezením rychlosti (práce na silnici) apod.

Systém je funkční od rychlosti jízdy přibližně 30 km/h.



## Ovládání

- 1 Hlavní spínač pro zapnutí a vypnutí
- 2 Uložení omezené rychlosti do paměti a zvýšení omezené rychlosti
- 3 Vyvolání omezené rychlosti z paměti
- 4 Vypnutí funkce (s uložením omezené rychlosti do paměti)
- 5 Uložení omezené rychlosti do paměti a snížení omezené rychlosti



## Kontrolka



Tato oranžová kontrolka se rozsvítí na přístrojové desce, aby indikovala, že je funkce omezovače v provozu.

Informace o rychlosti uložené v paměti je zobrazena na displeji 6.

# REGULÁTOR A OMEZOVAČ RYCHLOSTI: funkce omezovače (pokračování)

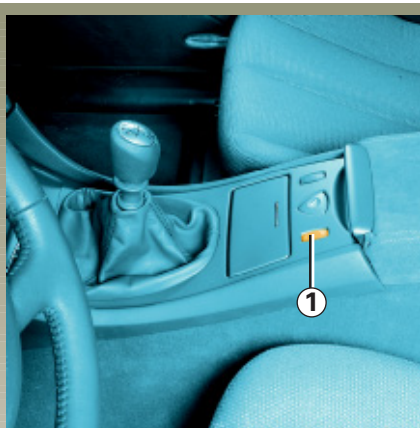

## Zapnutí

Stiskněte spínač **1** na straně .

Na přístrojové desce se rozsvítí kontrolka a multifunkční displej přejde na funkci omezovače rychlosti.

## Nastavení omezení rychlosti

Při stabilizované rychlosti (přibližně 30 km/h) a při správném rychlostním stupni (u vozidel s mechanickou převodovkou) stiskněte spínač **2**: rychlost je stabilizována.

## Způsob jízdy

Když je omezení rychlosti uloženo v paměti, sešlápněte plynový pedál až do dosažení omezené rychlosti.

Další sešlápnutí pedálu plynu neumožní překročení programované rychlosti s výjimkou naléhavých případů (viz odstavec „Překročení omezené rychlosti“).



## Změna omezené rychlosti

Omezenou rychlost můžete měnit (postupným nebo souvislým stisknutím) pomocí:

- tlačítka **2** pro zvýšení rychlosti,
- tlačítka **5** pro snížení rychlosti.



Tato funkce je dodatečnou pomůckou při jízdě.

Přesto je však nutné si uvědomit, že tato funkce nemůže nahradit řidiče. Nesmí tedy v žádném případě omezit sledování omezení rychlosti během jízdy, ani vést ke snížení ostražitosti a odpovědnosti řidiče.

# REGULÁTOR A OMEZOVAČ RYCHLOSTI: funkce omezovače (pokračování)

## Překročení omezené rychlosti

### Naléhavé případy

Omezenou rychlost lze v naléhavých případech kdykoliv překročit: **zcela a důrazně sešlápněte** pedál akcelerace (až do překročení tuhého bodu pedálu).

Během doby překročení rychlosti na přístrojové desce bliká zobrazení rychlosti (displej), abyste byli o této skutečnosti informováni.

Pokud naléhavá situace pomine, uvolníte pedál akcelerace: funkce omezovače rychlosti se obnoví, jakmile dosáhnete nižší rychlosti, než byla omezená rychlost před nouzovým zásahem.

### Neschopnost systému dodržet omezenou rychlost

Pokud systém není schopen omezenou rychlost udržet (například při jízdě ze strmého svahu), bliká na přístrojové desce zobrazení rychlosti, abyste byli o této skutečnosti informováni.



### Vypnutí funkce

Funkce omezovače rychlosti je vypnuta:

- tlačítkem **4** - v tomto případě zůstane omezená rychlost uložena v paměti,
- tlačítkem **1** - v tomto případě omezená rychlost není nadále uložena v paměti.

Zhasnutí kontrolky na přístrojové desce potvrdí vypnutí funkce.

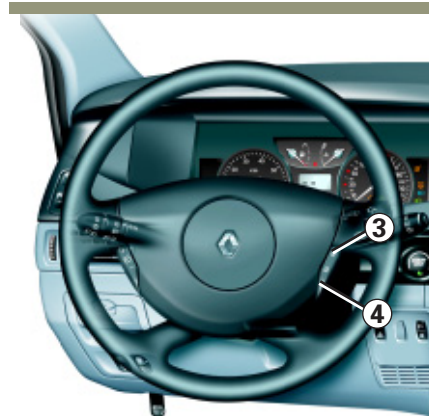

### Vyvolání omezené rychlosti z paměti

Pokud je rychlost uložena v paměti, lze ji vyvolat stisknutím tlačítka **3**.

# REGULÁTOR A OMEZOVAČ RYCHLOSTI: funkce regulátoru

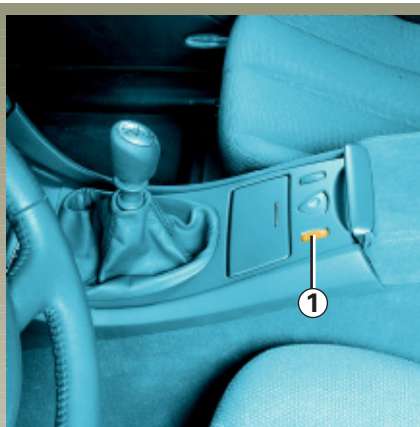

Pokud to podmínky silničního provozu umožní (při plynulém provozu nebo na dálnici), poskytuje Vám regulátor rychlosti možnost udržovat zvolenou - tzv. **regulovanou rychlost**.

Tato regulovaná rychlost je plynule nastavitelná od rychlosti 30 km/h.

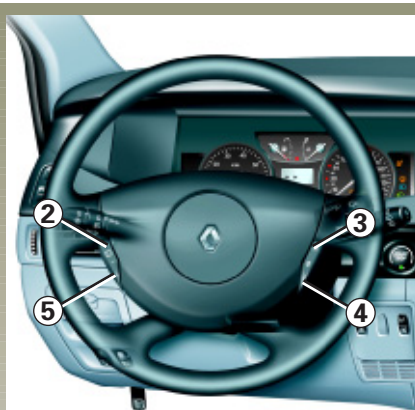

## Ovládání

- 1 Hlavní spínač pro zapnutí a vypnutí
- 2 Uložení regulované rychlosti do paměti a zvýšení regulované rychlosti
- 3 Vyvolání regulované rychlosti z paměti
- 4 Vypnutí funkce (s uložením regulované rychlosti do paměti)
- 5 Uložení regulované rychlosti do paměti a snížení regulované rychlosti



## Kontrolka



Tato zelená kontrolka se rozsvítí na přístrojové desce, aby indikovala, že funkce regulátoru je v provozu.

Informace o rychlosti uložené v paměti je zobrazena na displeji 6.

# REGULÁTOR A OMEZOVAČ RYCHLOSTI: funkce regulátoru (pokračování)



## Zapnutí

Stiskněte spínač **1** na straně .

Na přístrojové desce se rozsvítí kontrolka a multifunkční displej přejde na funkci regulátoru rychlosti.

## Nastavení regulace rychlosti

Při stabilizované rychlosti (přibližně 30 km/h) a při správném rychlostním stupni (u vozidel s mechanickou převodovkou) stiskněte spínač **2**: rychlost je stabilizována.



## Změna regulované rychlosti

Regulovanou rychlost můžete měnit (postupným nebo souvislým stisknutím) pomocí:

- tlačítka **2** pro zvýšení rychlosti,
- tlačítka **5** pro snížení rychlosti.

## Překročení regulované rychlosti

### Naléhavé případy

Sešlápnutím plynového pedálu můžete v naléhavých případech regulovanou rychlost kdykoliv překročit.

Během doby překročení rychlosti bliká na přístrojové desce zobrazení rychlosti (displej), abyste byli o této skutečnosti informováni.

Pokud naléhavá situace pomine, uvolněte pedál akcelerace: Vaše vozidlo se automaticky vrátí na původní regulovanou rychlost a kontrolka zhasne.

### Neschopnost systému udržet regulovanou rychlost

Pokud systém není schopen regulovanou rychlost udržet (například na strmém svahu), bliká na přístrojové desce zobrazení rychlosti, abyste byli o této skutečnosti informováni.

## REGULÁTOR A OMEZOVAČ RYCHLOSTI: funkce regulátoru (pokračování)



### Vypnutí funkce

Funkce je vypnuta:

- sešlápnutím brzdového pedálu,
- sešlápnutím spojkového pedálu nebo navolením neutrálu u vozidel s automatickou převodovkou,
- tlačítkem **4**, v tomto případě zůstane regulovaná rychlost uložena v paměti,
- tlačítkem **1**, v tomto případě regulovaná rychlost není nadále uložena v paměti.

Zhasnutí kontrolky na přístrojové desce potvrdí vypnutí funkce.



### Vyvolání regulované rychlosti z paměti

Pokud je rychlost uložena v paměti, lze ji vyvolat stisknutím tlačítka **3** za podmínky, že vozidlo jede rychlostí přibližně 30 km/h.



Tato funkce je dodatečnou pomůckou při jízdě.

Přesto je však nutné si uvědomit, že tato funkce nemůže nahradit řidiče. Nesmí tedy v žádném případě omezit sledování omezení rychlosti během jízdy, ani vést ke snížení ostražitosti a odpovědnosti řidiče.

# REGULÁTOR RYCHLOSTI S KONTROLOU VZDÁLENOSTI



Pokud to podmínky silničního provozu umožní (plynulý provoz na rovné silnici nebo dálnici), dává Vám regulátor rychlosti s kontrolou vzdálenosti možnost udržovat zvolenou rychlost, tzv. **regulovanou rychlost**, kterou lze nastavit od 50 do 180 km/h, a udržovat nastavenou vzdálenost za vozidlem jedoucím před Vámi **ve stejném dopravním pruhu**.

**Poznámka:** řidič musí znát a respektovat maximální povolenou rychlost stanovenou v pravidlech silničního provozu země, v níž se nachází.

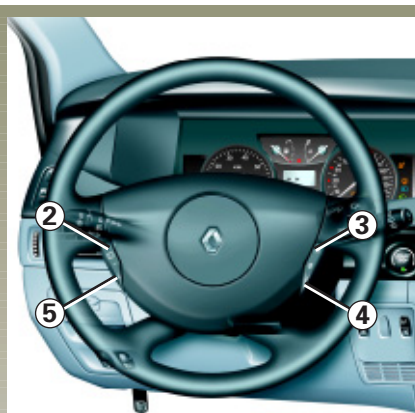

## Ovládání

- 1 Hlavní spínač pro zapnutí a vypnutí
- 2 Tlačítko „+“: uložení regulované rychlosti do paměti a její zvýšení
- 3 Tlačítko „R“: vyvolání regulované rychlosti uložené v paměti a změna odstupné vzdálenosti
- 4 Tlačítko „O“: vypnutí funkce (s uložení regulované rychlosti do paměti)
- 5 Tlačítko „-“: uložení regulované rychlosti do paměti a její snížení



## Kontrolka a zobrazení na displeji



Tato zelená kontrolka se rozsvítí na přístrojové desce, aby indikovala, že je funkce regulátoru vzdálenosti v provozu.

Informace o rychlosti uložené v paměti je zobrazena na displeji 6 přístrojové desky.

# REGULÁTOR RYCHLOSTI S KONTROLOU VZDÁLENOSTI (pokračování)



## Zapnutí

Stiskněte spínač **1** na straně .

Na přístrojové desce se rozsvítí zelená kontrolka a multifunkční displej indikuje „Regulátor vzdálenosti“.

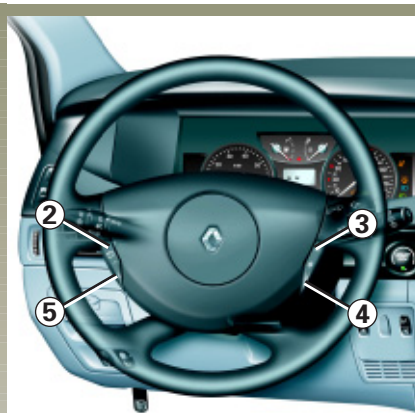

## Nastavení regulace rychlosti

Při stabilizované rychlosti (od 50 km/h) a při systému ESP v provozu stiskněte spínač **2**: rychlost je uložena do paměti.

## Seřízení odstupné vzdálenosti

Seřízení odstupné vzdálenosti umožňují postupná stisknutí spínače **3**.



Tato funkce je dodatečnou pomůckou při jízdě.

Přesto je však nutné si uvědomit, že tato funkce nemůže nahradit řidiče. Nesmí tedy v žádném případě omezit sledování omezení rychlosti během jízdy, ani vést ke snížení ostražitosti a odpovědnosti řidiče.



# REGULÁTOR RYCHLOSTI S KONTROLOU VZDÁLENOSTI (pokračování)

## Způsob jízdy

Během jízdy - pokud jsou regulovaná rychlost a odstupná vzdálenost uloženy do paměti a systémem je detekováno vozidlo jedoucí pomaleji než Vy **ve stejném dopravním pruhu** - Vaše vozidlo přibrzdí (brzdová světla se rozsvítí a brzdový pedál se přemístí dolů) a upraví rychlost podle rychlosti vozidla jedoucího vpředu při dodržení odstupné vzdálenosti, kterou jste dříve zvolili.

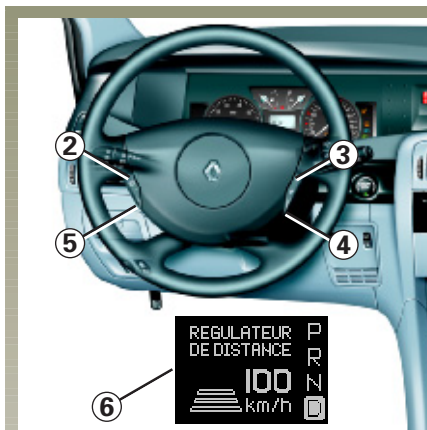

## Změna regulované rychlosti

Regulovanou rychlost můžete měnit (postupným nebo souvislým stisknutím) pomocí:

- tlačítka 2 pro zvýšení rychlosti,
- tlačítka 5 pro snížení rychlosti.

## Změna vzdálenosti od vozidla jedoucího vpředu

Vzdálenost od vozidla jedoucího vpředu můžete změnit postupným stisknutím tlačítka 3.

Vodorovné čáry zobrazené na displeji 6 indikují vzdálenost, kterou jste zvolili:

- čárka pro krátkou vzdálenost (odpovídá odstupnému času jedné sekundy),
- dvě čárky pro střední vzdálenost,
- tři čárky pro dlouhou vzdálenost (odpovídá odstupnému času dvou sekund).

Volba této vzdálenosti musí být uzpůsobena podmínkám silničního provozu, předpisům země, ve které vozidlo jezdí, a klimatickým podmínkám.

Pokud je systémem detekováno vozidlo **ve Vašem dopravním pruhu**, objeví se nad čarami označujícími vzdálenost silueta vozidla.

## REGULÁTOR RYCHLOSTI S KONTROLOU VZDÁLENOSTI (pokračování)



### Vypnutí funkce

Funkce je automaticky přerušena při poklesu rychlosti pod cca 30 km/h.

Je rovněž přerušena při stisknutí:

- sešlápnutím brzdového pedálu,
- tlačítka **4**, v obou těchto případech zůstává regulovaná rychlost uložena v paměti,

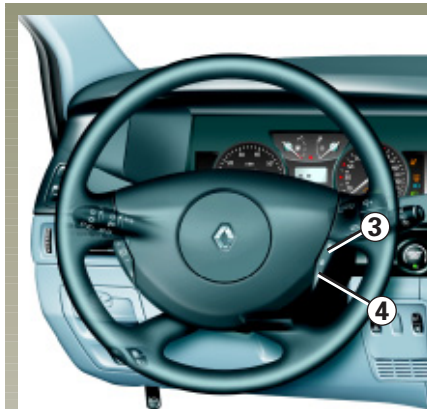

- tlačítko pro deaktivaci systému ESP,
- tlačítka **1**, v tomto případě nejsou regulovaná rychlost ani odstupná vzdálenost nadále uloženy v paměti. Zhasnutí zelené kontrolky na přístrojové desce potvrdí vypnutí funkce.

# REGULÁTOR RYCHLOSTI S KONTROLOU VZDÁLENOSTI (pokračování)

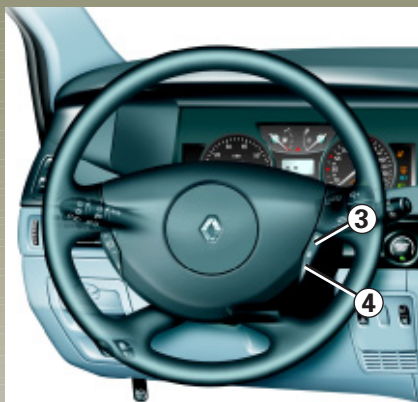

## Vyvolání regulované rychlosti z paměti

Pokud je rychlost uložena v paměti, lze ji vyvolat stisknutím tlačítka 3 za podmínky, že vozidlo jede rychlostí vyšší než 50 km/h.

## Předjíždění

Pokud je Vaše rychlost nižší než regulovaná rychlost, usnadní zapnutí směrových světel manévr předjíždění vozidla jedoucího vpředu při zajištění potřebné akcelerace.

## Dezaktivace

Zabrzděním je možné v kterémkoli momentě systém deaktivovat.

Rovněž lze překročit regulovanou rychlost sešlápnutím pedálu akcelerace.





Během doby překročení regulované rychlosti bliká na displeji zobrazení rychlosti a čárky indikující vzdálenost od vozidla jedoucího vpředu. **Funkce kontroly vzdálenosti není nadále systémem zajištěna.**

V některých situacích (dojetí vozidla jedoucího mnohem pomaleji, rychlá změna dráhy vozidel jedoucích vpředu atd.) nemusí mít systém čas na reakci a může vysílat zvukovou výstrahu.



**Mějte to na paměti a svou jízdu vždy přizpůsobte dané situaci.**

Mějte proto vždy nohy v blízkosti pedálů.

# REGULÁTOR RYCHLOSTI S KONTROLOU VZDÁLENOSTI (pokračování)

Příklady zpráv, které se mohou objevit na displeji 6	Interpretace zpráv
	<p><b>"Regulátor vzdálenosti"</b> Regulátor vzdálenosti je funkční a může být aktivován. V paměti není uložena žádná regulovaná rychlost. Tato zpráva je doprovázena pípnutím.</p>
	<p><b>"Regulátor vzdálenosti"</b> Zobrazení regulované rychlosti s volbou dlouhé vzdálenosti od vozidla jedoucího vpředu</p>
	<p><b>"Regulátor vzdálenosti"</b> Zobrazení regulované rychlosti s volbou dlouhé vzdálenosti od vozidla jedoucího vpředu a detekce vozidla jedoucího ve stejném dopravním pruhu</p>
	<p><b>"Regulátor vzdálenosti"</b> Systém je odaktivován po stisknutí vypínacího tlačítka na volantu nebo po brzdění. V paměti je uložena rychlost. Tato zpráva je doprovázena pípnutím.</p>
	<p><b>"Regulátor vzdálenosti"</b> Na systému došlo k poruše. Tato zpráva je doprovázena pípnutím. obraťte se na svého zástupce RENAULTU.</p>

# REGULÁTOR RYCHLOSTI S KONTROLOU VZDÁLENOSTI (pokračování)

Příklady zpráv, které se mohou objevit na displeji 6	Interpretace zpráv
 	<p><b>"Regulátor vzdálenosti"</b> Systém ESP byl úmyslně deaktivován, popř. je některý z podsystémů používaných regulátorem vzdálenosti vadný (ESP, vstřikování atd.). V takovém případě se obraťte na svého prodejce vozů RENAULT. Funkce systému může být rovněž znemožněna v případě nečistot na předním nárazníku nebo za nepříznivých klimatických podmínek (sníh, déšť atd.).</p> <p><b>"Regulátor vzdálenosti"</b> Systém opouští svá provozní omezení (blížíte se příliš rychle k vozidlu jedoucímu před Vámi). Musíte reagovat tak, abyste provedli vhodné manévry. Tato zpráva je doprovázena zvukovou výstrahou.</p>

## REGULÁTOR RYCHLOSTI S KONTROLOU VZDÁLENOSTI (pokračování)



### Upozornění týkající se regulátoru rychlosti s kontrolou vzdálenosti

- Regulátor rychlosti s kontrolou vzdálenosti je pomocnou funkcí při řízení vozidla. **Nemůže být v žádném případě pokládán za detektor překážky nebo protinárázový systém. Pevné překážky nebo překážky pohybující se nízkou rychlostí nejsou systémem detekovány ani registrovány (vozidlo, které stojí nebo kříží Vaši dráhu, dopravní uzávěry, závory pro vybírání mýtného, jízdní kola, chodci atd.).**
- Regulátor rychlosti s kontrolou vzdálenosti tedy v žádném případě nemůže nahradit ostražitost a odpovědnost řidiče. V žádném případě nezprošťuje řidiče povinnosti stále kontrolovat vozidlo a jeho rychlost a upravovat tuto rychlost v závislosti na předpisech platných v zemi nebo na území, kterým vozidlo jede, ani ho nezbavuje povinnosti posuzovat stav vozovky, dopravní obtíže a předvídatelné překážky.
- Vozidla jedoucí v protisměru nespustí žádnou výstrahu ani žádným způsobem neovlivní chod vozidla.
- Regulátor rychlosti s kontrolou vzdálenosti je určen pro jízdu na dálnici nebo rychlostní silnici, jeho použití v městském provozu nebo na jiném typu silnice (např. na horské silnici) je **zakázáno**.
- Regulátor rychlosti s kontrolou vzdálenosti nesmí být v žádném případě použit v mlze, když sněží, při krupobití, na náledí, v dešti, na mokré vozovce atd. a obecně za zhoršených klimatických podmínek.
- Systém se deaktivuje při poklesu rychlosti na cca 30 km/h. Je **nutné** to mít na paměti.
- Prudké změny situace nejsou systémem zaregistrovány okamžitě - řidič musí zůstat ostražitý v každém okamžiku a za všech okolností.

## REGULÁTOR RYCHLOSTI S KONTROLOU VZDÁLENOSTI (pokračování)



Upozornění týkající se regulátoru rychlosti s kontrolou vzdálenosti (pokračování)

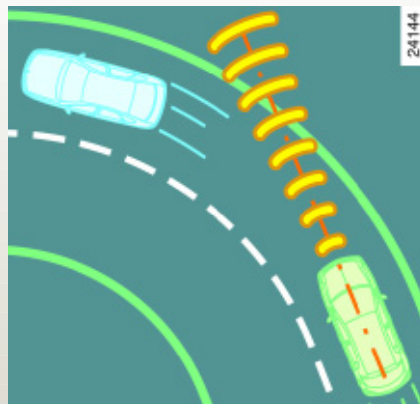
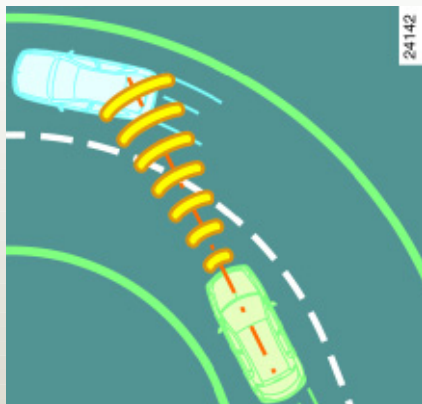

- V zatáčkách a rovněž na jejich začátcích a koncích může být detekce vozidel narušena nebo opožděna. V některých případech může být vozidlo brzděno nečekaně nebo se pozděním.
- V zatáčce nemusí radar dočasně zachycovat vozidla jedoucí před Vámi, což může vést ke zrychlení. Svou reakci proto přizpůsobte s ohledem na danou situaci.
- Pokud jedete příliš blízko vedlejší kolony vozidel (nebo pokud některé vozidlo z vedlejšího pruhu jede příliš blízko Vašeho vozidla), může dojít k jeho detekci. V tom případě můžete být ve volnoběhu nebo ve fázi brzdění, reagujte s ohledem na danou situaci.
- Při funkci regulátoru rychlosti s kontrolou vzdálenosti provádí systém brzdění. Dejte pozor, abyste nebránili pohybu brzdového pedálu.
- V případě úmyslného překročení regulované rychlosti není systémem nadále zajištěna funkce kontroly vzdálenosti.

## REGULÁTOR RYCHLOSTI S KONTROLOU VZDÁLENOSTI (pokračování)



Upozornění týkající se regulátoru rychlosti s kontrolou vzdálenosti (pokračování)

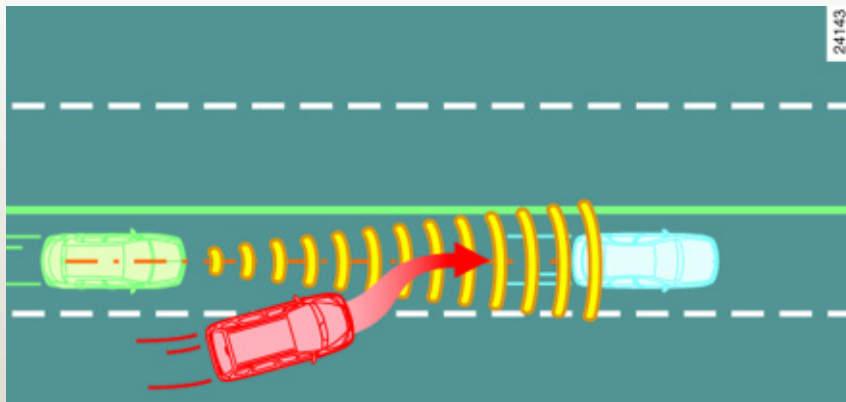

- Vozidlo, které se zařadí do Vašeho dopravního pruhu, bude zaregistrováno až po vstupu do oblasti detekce. Může pak dojít k prudkému nebo opožděnému brzdění.
- Radar systému umožňující měření rychlosti a odstupné vzdálenosti je umístěn za předním nárazníkem. Musí být udržován v čistém stavu postačujícím k umožnění správné funkce regulátoru rychlosti s kontrolou vzdálenosti.
- Detekce může být opožděna nebo narušena za zvláštních dopravních okolností, zejména pak za následujících: vozidla jedoucí vpředu vydávají málo odrazů pro radar, odrazy jsou rušeny okolním prostředím, dochází k elektromagnetickému rušení.
- V případě nárazu nebo tažení může být vedení radaru narušeno, a to může mít vliv na jeho funkci. Obrat' se na svého zástupce RENAULTU.



# POMOC PŘI PARKOVÁNÍ

## Funkční princip

Ultrazvukové detektory umístěné v zadním nárazníku vozidla „měří“ při couvání vzdálenost mezi vozidlem a překážkou.

Při zařazení zpětného chodu se ozve pípnutí po dobu kratší než jedna sekunda.

Toto měření je signalizováno pípáním, jehož frekvence stoupá s přiblížením k překážce a které přejde v souvislý zvuk, když se překážka nachází přibližně 25 centimetrů od vozidla.

**Poznámka:** dohlédněte, aby nebyly ultrazvukové detektory zakryty (zaneseny nečistotami, blátem, sněhem atd.).

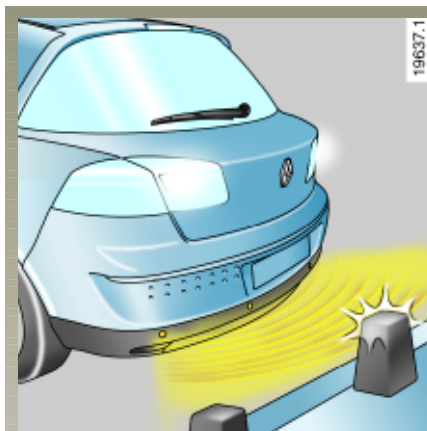

## Funkční porucha

Pokud systém detekuje funkční poruchu, ozve se při zařazení zpětného chodu přibližně na 5 sekund pípání, aby Vám byla tato skutečnost signalizována. Obráťte se na svého zástupce RENAULTU.



Tato funkce je pouze doplňkovou pomůckou, která prostřednictvím zvukových signálů indikuje při couvání vzdálenost mezi vozidlem a překážkou.

Nemůže tedy v žádném případě nahradit ostražitost a odpovědnost řidiče při couvání.

Řidič musí vždy věnovat pozornost náhlým událostem, ke kterým může během jízdy dojít. Proto během couvání dávejte vždy pozor, zda za vozidlem nejsou pohyblivé překážky (např. dítě, zvíře, kočárek, jízdní kolo apod.) nebo překážka příliš malá či tenká (kamenný blok střední velikosti, tenký kolík apod.).

## POMOC PŘI PARKOVÁNÍ (pokračování)

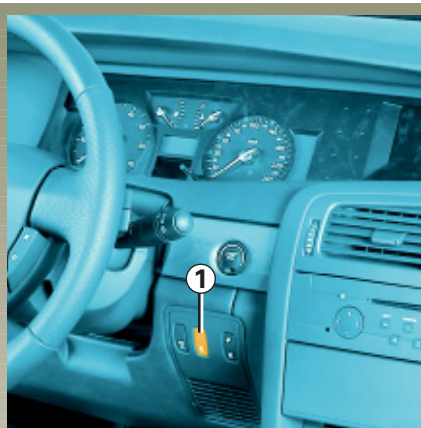

### Dezaktivace systému

Pro deaktivaci systému stiskněte spínač **1**.

Kontrolka vestavěná ve spínači se rozsvítí, abyste byli uvědoměni, že je systém deaktivován.

Nové stisknutí systém opět aktivuje a kontrolka zhasne.

Systém se opět automaticky aktivuje po vypnutí zapalování a opětném spuštění motoru.

Systém můžete rovněž trvale deaktivovat stisknutím po dobu delší než přibližně tři sekundy.

Kontrolka vestavěná ve spínači zůstane stále rozsvícena.

Takto deaktivovaný systém může být opět aktivován podržením spínače na minimálně tři sekundy.

# AUTOMATICKÁ PŘEVODOVKA

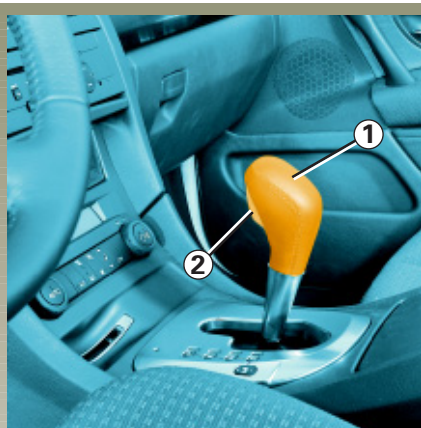

## Volící páka 1

Displej A Vás informuje o poloze páky 1.

Z bezpečnostních důvodů - pokud jsou dveře řidiče otevřeny nebo špatně zavřeny - je **automatické uvolnění** parkovací brzdy **dezaktivováno**. Dveře správně zavřete a volící páku uveďte zpět do polohy N nebo P, abyste systém opět aktivovali.

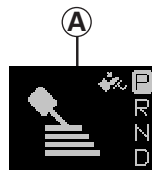

**P:** parkovací poloha

**R:** zpětný chod

**N:** neutrální

**D:** automatický režim

**M:** ruční režim

 : kontrolka sešlápnutí brzdového pedálu pro přestavení páky z polohy P

 : kontrolka požadavku na přestavení páky do polohy P nebo N.

## Spuštění motoru

Zapněte zapalování při páce v poloze P nebo N.

Při sešlápnutém brzdovém pedálu (kontrolka zhasne) přestavte páku z polohy P.

Nastavení páky do polohy D nebo R lze provádět pouze při stojícím vozidle. Brzdový pedál musí být sešlápnut a pedál akcelerace uvolněn.

Z bezpečnostních důvodů je při přestavení páky z polohy P nezbytné sešlápnout brzdový pedál před stisknutím tlačítka pro odjištění 2.

## Jízda v automatickém režimu

Nastavte páku do polohy D. Ve většině dopravních situací, se kterými se setkáte, nebudete dále muset s pákou manipulovat: rychlostní stupně se řadí automaticky a ve správný okamžik při odpovídajících otáčkách motoru, protože „automatika“ zohledňuje zatížení vozidla, profil vozovky a zvolený styl jízdy.

# AUTOMATICKÁ PŘEVODOVKA (pokračování)

## Zrychlení a podřazení

Důrazně a na doraz sešlápněte pedál akcelerace (až do překročení tuhého bodu pedálu).

To v mezích možností motoru umožní podřadit na optimální rychlostní stupeň.

## Jízda v ručním režimu

Při volici páce **1** v poloze **D** přestavte páku směrem doleva: na přístrojové desce se rozsvítí kontrolka **M** a zařazený rychlostní stupeň.

Postupné pohyby páky **1** umožní ručně řadit rychlostní stupně.

- pro řazení nižších rychlostních stupňů pohybujte pákou směrem dozadu,
- pro řazení vyšších rychlostních stupňů pohybujte pákou směrem dopředu.

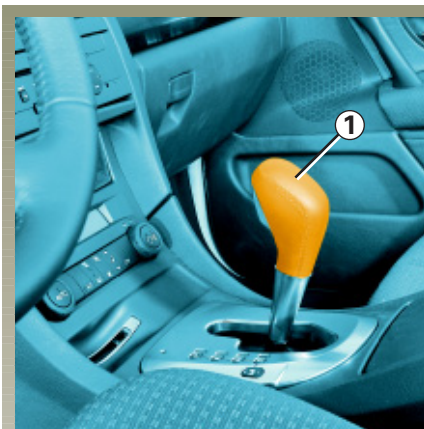

Zařazené rychlostní stupně **B** jsou zobrazeny na displeji **A**.

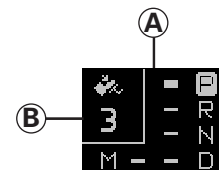

## Zvláštní případy

V některých jízdních situacích (např. jako je ochrana motoru, spuštění dynamické kontroly stability ESP, regulátor vzdálenosti apod.) může „automatika“ samostatně a pevně zařadit rychlostní stupeň.

Stejně tak, aby bylo zamezeno „nesprávným manévřům“, může být změna převodového stupně „automatikou“ odmítnuta: v takovém případě zobrazení rychlostního stupně několik sekund bliká, abyste byli o této skutečnosti uvědoměni.

# AUTOMATICKÁ PŘEVODOVKA (pokračování)

## Hospodárná jízda

Při jízdě po silnici nechávejte páku vždy v poloze **D**, udržujte pedál akcelerace mírně sešlápnutý, rychlostní stupně se při snížení rychlosti zařadí automaticky.

## Výjimečné situace

- Pokud profil silnice a zatáčky neumožní udržovat automatický režim (například v horách), doporučuje se přejít na ruční režim. Důvodem je předcházení postupnému řazení rychlostních stupňů požadovaných „automaticou“ při jízdě do svahu a dosažení brzdění motorem v případě sjíždění z dlouhých svahů.
- Při chladném počasí, aby se předešlo zhasnutí motoru, počkejte před opuštěním polohy **P** nebo **N** několik sekund a přestavte páku do polohy **D** nebo **R**.



## Zaparkování vozidla

Když se vozidlo zastaví, udržujte nohu na brzdovém pedálu a přemístěte páku do polohy **P**: převodovka je na neutrálu a poháněná kola jsou mechanicky zablokována.

Ujistěte se, že je ruční brzda zatažena.

## Funkční porucha

- Pokud se  kontrolka při jízdě rozsvítí, signalizuje poruchu. Co nejdříve se obraťte na svého prodejce vozů RENAULT.

Pokud se kontrolky  a  rozsvítí současně během jízdy, vyhněte se - pokud Vás podmínky silničního provozu přinutí zastavit - ponechání páky v poloze **D** (nebo **R**): při zastavení páku vždy vraťte do polohy **N**. Co nejdříve problém konzultujte se zástupcem RENAULTU.

- **Odstranění poruchy u vozidla s automatickou převodovkou:** přejděte na odstavec „Odtahování“ kapitoly 5.

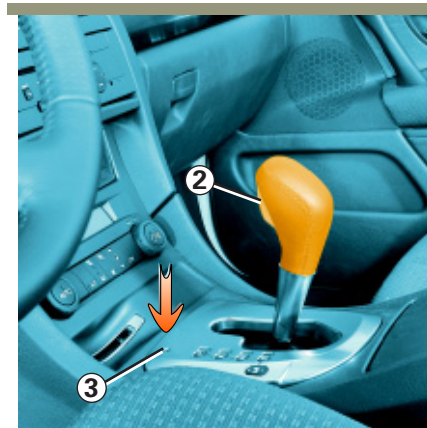

- V případě, že je páka zablokována v poloze **P**, sešlápněte brzdový pedál - páku lze ručně uvolnit. Za tímto účelem zaveďte kovovou tyč do otvoru **3** a stiskněte tlačítko pro odjištění **2**, abyste přemístili páku z polohy **P**.



# Kapitola 3: Pro Vaše pohodlí

Větrací otvory .....	3.02 - 3.03
Automaticky regulovaná klimatizace .....	3.04 ➔ 3.13
Ovládání oken .....	3.14 - 3.15
Přední sklo .....	3.16
Sluneční clona .....	3.17
Střešní okno .....	3.18 - 3.19
Vnitřní osvětlení .....	3.20 - 3.21
Kabinové úložné prostory a přihrádky .....	3.22 ➔ 3.26
Popelníky a zapalovač cigaret .....	3.27
Zadní lavice .....	3.28
Zavazadlový prostor .....	3.29
Zadní odkládací plošina .....	3.30
Úložné prostory a přihrádky v zavazadlovém prostoru .....	3.31
Přeprava předmětů v zavazadlovém prostoru .....	3.32
Střešní nosič .....	3.33
Multimediální zařízení .....	3.34 - 3.35
Integrované ovládání hands-free sady telefonu .....	3.36

## VĚTRACÍ OTVORY (výstupy vzduchu)

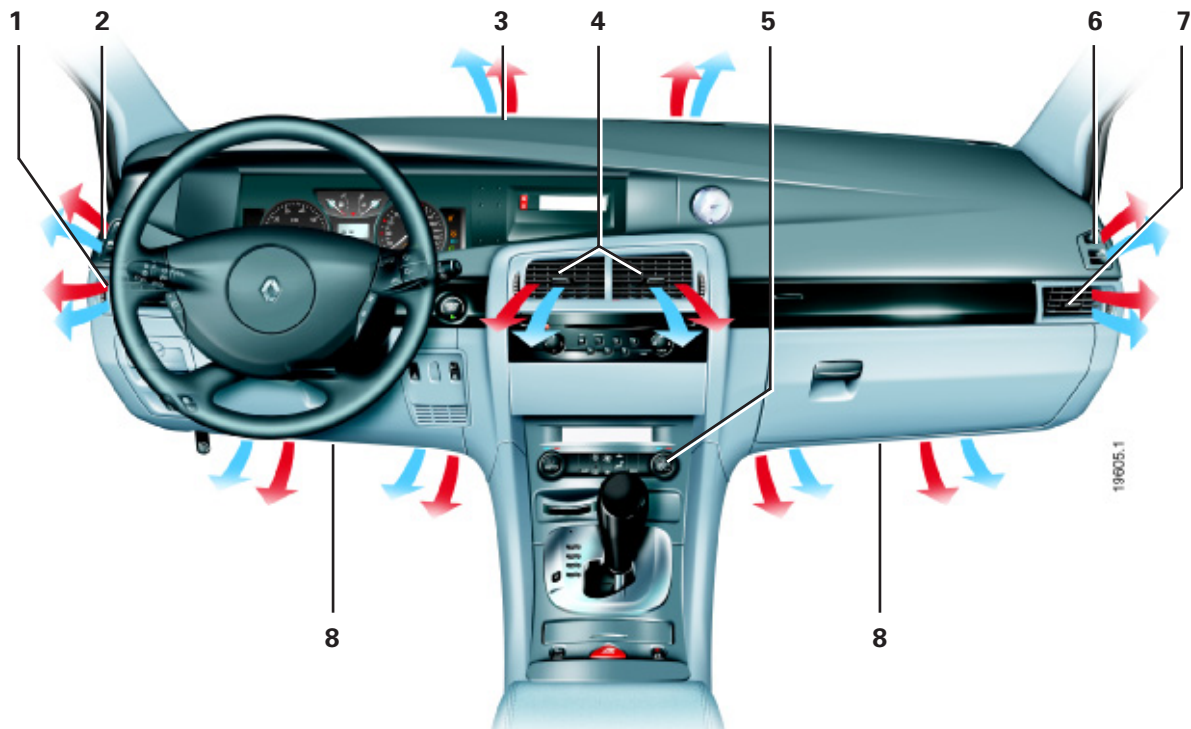

1 - levý boční větrací otvor

2 - štěrbinu pro odmlžování levého bočního okna

3 - štěrbinu pro odmlžování předního skla

4 - střední větrací otvory

5 - ovládací panel

6 - štěrbinu pro odmlžování pravého bočního okna

7 - pravý boční větrací otvor

8 - výstup topení do předního prostoru pro nohy



# VĚTRACÍ OTVORY

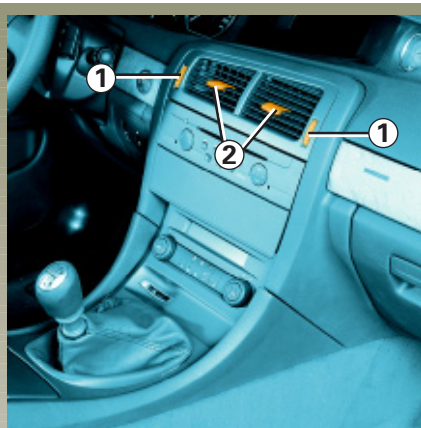

## Průtok vzduchu

Otočte kolečkem **1** nebo **4** (za tuhý bod).

nahore : maximální otevření.

dole : zavření.

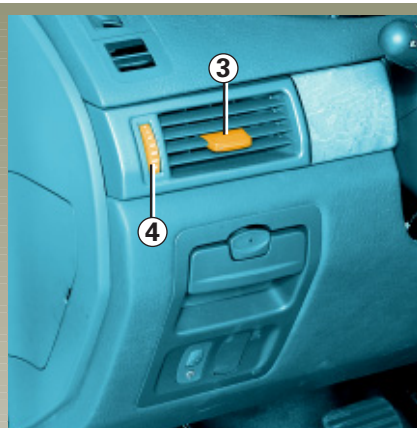

## Nasměrování

Doprava a doleva: pohněte jezdcí **2** nebo **3**.

Nahoru a dolů: sklopte nebo zvedněte jezdcí **2** nebo **3**.

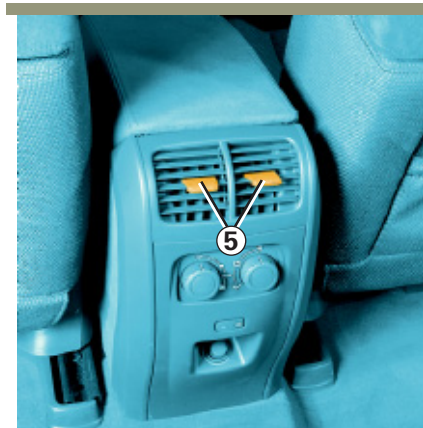

## Nasměrování

Doprava a doleva: pohněte jezdcí **5**.

Nahoru a dolů: zvedněte nebo sklopte jezdcí **5**.

# AUTOMATICKY REGULOVANÁ KLIMATIZACE

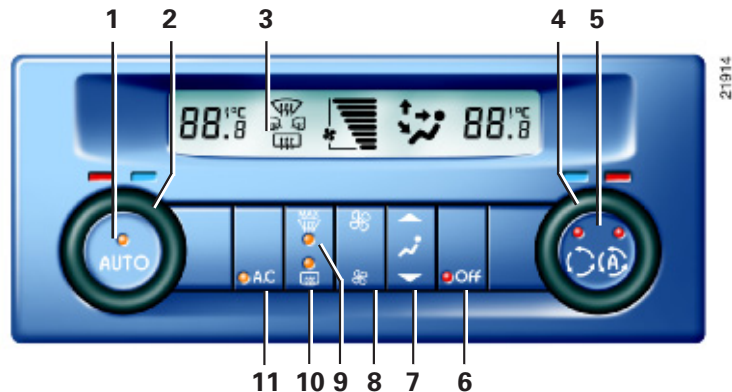

## Ovládání

- 1 - tlačítko pro zapnutí automatického režimu
- 2 - ovladač pro regulaci teploty na levé straně
- 3 - displej
- 4 - ovladač pro regulaci teploty na pravé straně

- 5 - tlačítko pro recirkulaci vzduchu a zapnutí funkce automatické recirkulace
- 6 - tlačítko pro vypnutí systému
- 7 - tlačítko pro nastavení rozvodu vzduchu
- 8 - tlačítko pro regulaci rychlosti ventilace

9 - tlačítko „Zvýšení viditelnosti“ pro odmražení a odmrazení skel

10 - tlačítko pro odmrazování zadního okna

11 - tlačítko klimatizace

V tlačítkách **1, 5, 6, 9, 10** a **11** jsou integrovány provozní kontrolky:

- rozsvícená kontrolka znamená, že je funkce v provozu,
- zhasnutá kontrolka znamená, že funkce není v provozu.

## AUTOMATICKY REGULOVANÁ KLIMATIZACE (pokračování)



### Příjemná teplota uvnitř vozu (automatický režim)

Automaticky regulovaná klimatizace je systém, který zaručuje (s výjimkou extrémních podmínek použití) příjemnou teplotu uvnitř vozidla a udržení dobré úrovně viditelnosti.

### Zapnutí automatického režimu

Stiskněte tlačítko **1**, kontrolka funkce se rozsvítí.

Klimatizace nezávisle ovládá teplotu na levé straně (regulační ovladač **2**) a pravé straně (regulační ovladač **4**).

- Pro zvýšení teploty otočte ovladačem **2** nebo **4** směrem doprava.

- Pro snížení teploty otočte ovladačem **2** nebo **4** směrem doleva.

Teplota může být nastavena v rozsahu od 16 do 26 °C.

Stisknutí tlačítka Auto **1** rovněž spustí funkci automatické recirkulace (kontrolka **5b** se rozsvítí).

### Zvláštnost

U některých vozidel karta RENAULT ukládá do paměti seřízení zvolená uživatelem: mezi ně patří i seřízení teploty. Doporučuje se tedy používat vždy stejnou kartu RENAULT, aby byla obnovena osobní nastavení.

# AUTOMATICKY REGULOVANÁ KLIMATIZACE (pokračování)

## Příjemná teplota uvnitř vozu (pokračování)

### Funkce

Aby byla dosažena a udržena požadovaná teplota a udržena dobrá viditelnost, systém ovládá následující parametry:

- rychlost ventilace,
- rozvod vzduchu,
- řízení recirkulace vzduchu,
- zapnutí nebo vypnutí klimatizace,
- teplotu vzduchu vháněného na pravou nebo levou stranu,
- automatické spuštění odmlžování a odmrazování zadního okna, příp. předního skla u vozidel, která jsou jím vybavena.

Zobrazené hodnoty teplot znázorňují zvolenou úroveň.

Při rozjíždění za chladného nebo horkého počasí nelze urychlit dosažení požadované teploty snížením nebo zvyšováním hodnoty na displeji (systém optimalizuje růst nebo pokles teploty bez ohledu na indikovanou hodnotu).

Obecně, kromě zvláštních případů, musí zůstat větrací otvory palubní desky stále otevřeny za všech klimatických podmínek.

## AUTOMATICKY REGULOVANÁ KLIMATIZACE (pokračování)

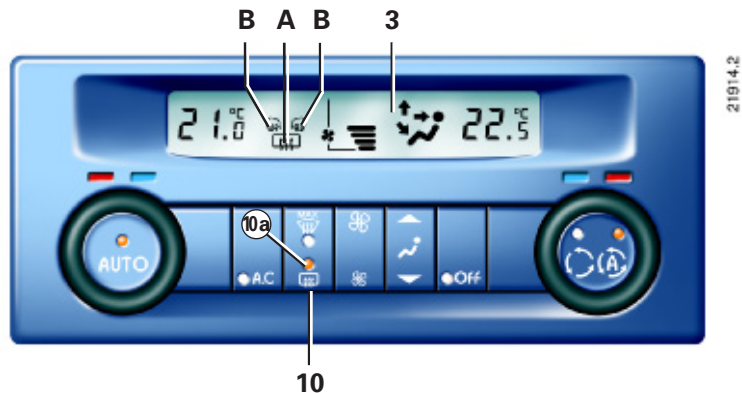

### Odmrazování a odmlžování zadního okna

Stiskněte tlačítko **10**, provozní kontrolka **10a** se rozsvítí a na displeji **3** se zobrazí kontrolky **A** a **B**.

Tato funkce zajišťuje rychlé odmlžování zadního okna a odmrazování zpětných zrcátek.

### Pro vypnutí této funkce:

- vypne se automaticky po uplynutí doby stanovené systémem,
- znovu stiskněte tlačítko **10**.

# AUTOMATICKY REGULOVANÁ KLIMATIZACE (pokračování)

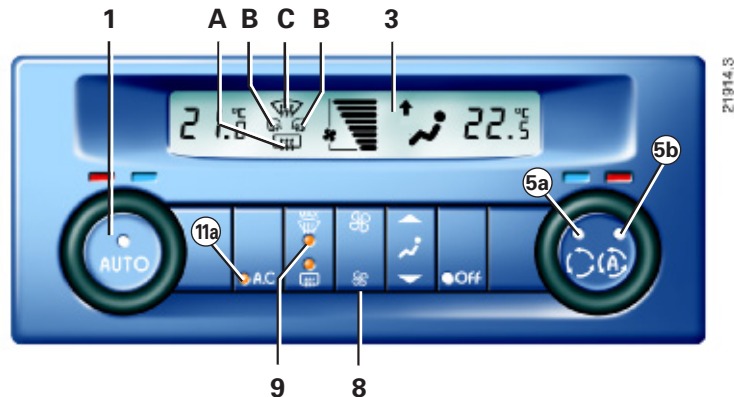

## Funkce „Zvýšení viditelnosti“

Stiskněte tlačítko **9**, provozní kontrolka se rozsvítí a na displeji **3** se zobrazí kontrolky **A**, **B** a **C**.

Kontrolka tlačítka Auto zhasne: provozní režim rozvodu vzduchu není nadále automatický.

Tato funkce zajišťuje rychlé odmrazování a odmlžování předního skla, předních bočních oken, zpětných zrcátek a zadního okna. Pro zvýšení viditelnosti aktivuje automatické zapnutí klimatizace (kontrolka **11a** je rozsvícena) a vypnutí recirkulace vzduchu (kontrolky **5a** a **5b** jsou zhasnuty).

Do výstupů vzduchu pro přední sklo a přední boční okna je pak směřován optimální tok vzduchu.

## Zvláštnost

Použití této funkce rovněž aktivuje automatické elektrické odmrazování předního skla u vozidel, která jsou jím vybavena.

**Poznámka:** Pokud si budete přát změnit průtok vzduchu (který může uvnitř vozidla způsobovat určitou hlučnost), stiskněte tlačítko **8**.

**Funkci lze vypnout** dvojitým způsobem:

- stiskněte tlačítko Auto **1** (kontrolka rozsvícena),
- znovu stiskněte tlačítko **9** (kontrolka zhasnuta).

# AUTOMATICKY REGULOVANÁ KLIMATIZACE (pokračování)

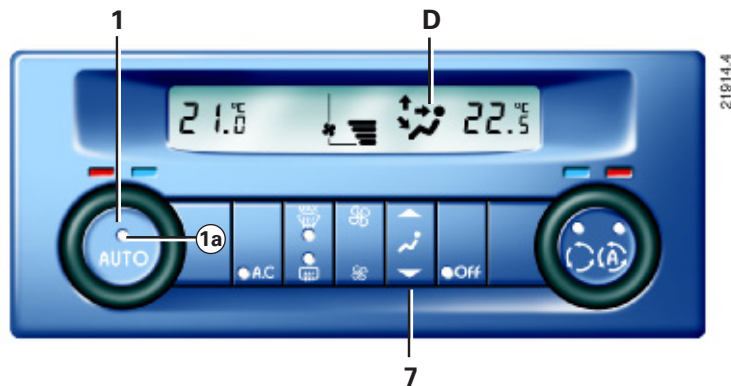

## Nastavitelná funkce rozvodu vzduchu

Normální funkce systému probíhá v automatickém režimu, můžete však změnit volbu provedenou systémem (množství vzduchu).

Stiskněte tlačítko **7**, vystoupíte z automatického režimu (kontrolka **1a** zhasnuta).

Existuje šest možností rozvodu vzduchu, kterých je dosaženo postupným stisknutím tlačítka **7**. Šipky kontrolky **D** Vás informují o provedené volbě:

- šipka směřující vzhůru znázorňuje tok vzduchu vedený do štěrbin pro odmlžování předního skla **1**,
- šipka směřující dolů znázorňuje tok vzduchu vedený do prostorů pro nohy,
- vodorovná šipka znázorňuje tok vzduchu vedený do větracích otvorů palubní desky.

Ruční volba rozvodu vzduchu zhasne provozní kontrolku tlačítka **1** (automatický režim), avšak pouze rozvod vzduchu není systémem nadále automaticky kontrolován.

Pro návrat do automatického režimu stiskněte tlačítko **1**.

# AUTOMATICKY REGULOVANÁ KLIMATIZACE (pokračování)

## Zapnutí nebo vypnutí klimatizace

V automatickém režimu systém řídí zapnutí nebo vypnutí klimatizace v závislosti na venkovních klimatických podmínkách.

Stisknutím tlačítka **11** vypnete automatický režim: kontrolka tlačítka **1** zhasne.

Tlačítko **11** umožňuje zapnutí (kontrolka rozsvícena) nebo vypnutí (kontrolka zhasnuta) funkce klimatizace.

**Poznámka:** Funkce „Zvýšení viditelnosti“ automaticky spustí funkci klimatizace (kontrolka rozsvícena). Pro návrat do automatického režimu stiskněte tlačítko **1**.



## Změna rychlosti ventilace

V automatickém režimu systém řídí rychlost proudění vzduchu co neoptimálněji pro dosažení a udržení požadované teploty.

Stisknutím dolní nebo horní části tlačítka **8** vystoupíte z automatického režimu (kontrolka tlačítka **AUTO 1** zhasne). Toto tlačítko Vám umožní zvýšit nebo snížit rychlost ventilace.

Při nízké venkovní teplotě neposkytuje automatická klimatizace plný výkon okamžitě, ale postupně, dokud motor nedosáhne dostatečné teploty pro ohřívání vzduchu uvnitř vozu. Tento proces může trvat několik sekund až několik minut.



# AUTOMATICKY REGULOVANÁ KLIMATIZACE (pokračování)

## Použití recirkulace vzduchu

Recirkulace vzduchu umožňuje izolovat vnitřní prostor vozu od vnějšího prostředí (např. při jízdě v oblastech se znečištěným vzduchem apod.).

Při recirkulaci je vzduch odebírán z vnitřku vozu a recirkulován bez přívodu vnějšího vzduchu.

V automatickém režimu je kontrolka **5a** rozsvícena, systém analyzuje kvalitu venkovního vzduchu, a pokud je to nezbytné, automaticky izoluje vnitřní prostor vozidla.

Postupná stisknutí tlačítka **5** umožňují zvolit:

- automatickou recirkulaci (provozní kontrolka **5a** rozsvícena),
- zvolenou recirkulaci (provozní kontrolka **5b** rozsvícena),
- přívod vnějšího vzduchu.

Dlouhodobé použití této polohy může vést k vytvoření pachů způsobených neobnovováním vzduchu a rovněž k zamlžování skel.



Doporučuje se tedy přejít na normální funkci (přívod vnějšího vzduchu nebo automatickou recirkulaci) opětovným stisknutím tlačítka **5**, jakmile není recirkulace vzduchu nadále nezbytná.

## Vypnutí systému

Stiskněte tlačítko **6**.

Provozní kontrolka se rozsvítí. Na displeji **3** nadále není zobrazena informace. Funkce je vypnuta. Tato funkce izoluje kabinu od venkovního prostředí.

Pro vypnutí této funkce stiskněte tlačítko **1** nebo **9**.

# AUTOMATICKY REGULOVANÁ KLIMATIZACE (pokračování)

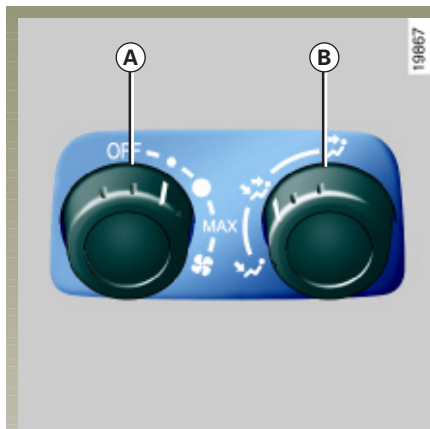

## Ovládání pro zadní spolujezdce

Regulace množství vzduchu vhaněného do kabiny

Pohybněte ovladačem **A** z polohy **OFF** do polohy **MAX**.

Ventilace v kabině vozidla je typu „s vhaněním vzduchu“.

Množství vhaněného vzduchu určuje ventilátor.

V poloze **OFF** je přívod vzduchu uzavřen.

Čím je ovladač umístěn více doprava, tím je množství vhaněného vzduchu větší.



## Rozvod vzduchu v kabině

Pohybněte ovladačem **B**.

- Poloha 

Proud vzduchu je směrován výhradně do všech větracích otvorů **1**.

- Poloha 

Proud vzduchu je směrován do větracích otvorů **1** a prostor pro nohy.

- Poloha 

Proud vzduchu je směrován do prostor pro nohy.

# KLIMATIZACE: RŮZNÉ ÚDAJE

## Vzduch není ochlazován

Zkontrolujte správné nastavení ovladačů a dobrý stav pojistek. Pokud jste nezjistili příčinu problému, vypněte klimatizaci a kontaktujte zástupce RENAULTU.

**Neotevírejte chladicí okruh klimatizace.**

## Spotřeba

Když je klimatizace v chodu, je normální, že zjistíte zvýšení spotřeby paliva (zejména v městském provozu).

Klimatizaci zapínejte občas i v zimním období, aby byl systém udržován ve funkčním stavu.

## Funkční porucha

Příčinou snížení účinnosti odmrazování, odmlžování nebo klimatizace může být zanesená vložka prachového filtru kabinového prostoru.

V případě provozní poruchy se vždy obraťte na svého zástupce RENAULTU.

**Po dlouhodobém použití klimatizace je normální, že pod vozidlem zjistíte přítomnost vody, která je produktem kondenzace.**

## Vozidla vybavená přídatným ohřivačem

Určitá vozidla jsou vybavena přídatným ohřivačem umístěným v motorovém prostoru, který umožňuje dosáhnout rychlejšího vytopení vnitřního prostoru vozidla.

Toto zařízení je v provozu pouze při běžícím motoru a chladném počasí. Je regulováno podle venkovní teploty a teploty chladicí kapaliny. Plyny vznikající při jeho provozu jsou odváděny potrubím, které vyúsťuje v pravé přední části vozidla.

Když vypnete motor, ventilátor ohřivače ještě chvíli běží. Pro doplnění paliva není třeba čekat na jeho zastavení.

# ELEKTRICKÉ OVLÁDÁNÍ OKEN

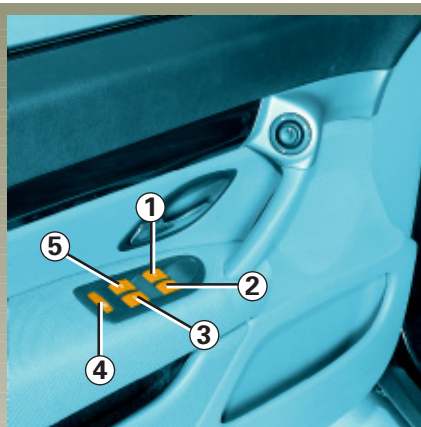

Stiskněte spínač příslušného okna pro jeho otevření na požadovanou výšku (poznámka: zadní okna se zcela neotevřou).

Zvedněte spínač příslušného okna pro zavření do požadované výšky.

## Z místa řidiče

Aktivujte spínač:

- 1 pro stranu řidiče,
- 2 pro stranu předního spolujezdce,
- 3 a 5 pro stranu zadního spolujezdce.



## Z místa spolujezdce

Aktivujte spínač 6.

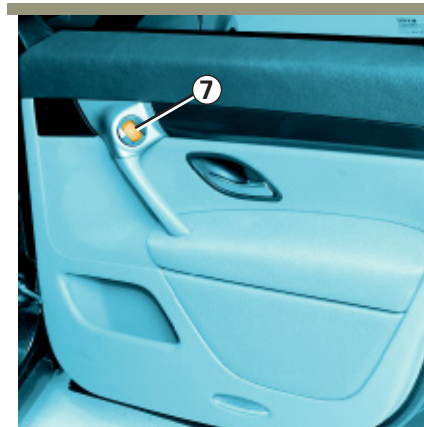

## Ze zadních míst

Aktivujte spínač 7.



## Bezpečnost spolujezdců

Řidič může zakázat funkci ovládání oken a zadních dveří stisknutím spínače 4 na straně, jak je uvedeno na obrázku.

## Zodpovědnost řidiče

Nikdy neopouštějte vozidlo s kartou RENAULT ponechanou uvnitř, pokud ve vozidle zůstává dítě (nebo zvíře). Mohlo by totiž dojít ke spuštění elektrického ovládání oken a způsobení vážných zranění přivřením části těla (krku, paže, ruky apod.). V případě, že dojde k přivření, změňte okamžitě směr pohybu skla stisknutím příslušného spínače.

# ELEKTRICKÉ OVLÁDÁNÍ OKEN (pokračování)

## Impulzní režim

Podle verze jsou jím vybavena obě přední nebo všechna čtyři boční okna.

- **Krátce a na doraz stiskněte** příslušný spínač: okno se zcela otevře.
- **Krátce a na doraz zvedněte** příslušný spínač: okno se zcela zavře.

Pokud při posunu skla pohnete spínačem, pohyb skla se zastaví.

### Systém je aktivován:

- při zapnutém zapalování,
- při vypnutém zapalování až do otevření předních dveří (omezeno přibližně na 20 minut).

## Neimpulzní režim

### Při zapnutém zapalování:

- **Stiskněte na půl zdvihu** příslušný spínač pro otevření okna a uvolněte jej při dosažení požadované výšky.
- **Zvedněte na půl zdvihu** příslušný spínač pro zavření okna a uvolněte jej při dosažení požadované výšky.

## Dálkové zavírání oken

(u vozidel, která jsou jím vybavena)  
Když zamknete dveře zvenčí pomocí karty RENAULT a **stisknete na déle než 2 sekundy tlačítko pro zamknutí na kartě RENAULT**, okna se automaticky zavrou.

### Zvláštnost

Pokud se sklo na konci zdvihu setká s odporem (např. něčí prsty, tlapa zvířete, větev stromu apod.), zastaví se a následně se otevře přibližně o 10 centimetrů.

## Provozní závady

Pokud se sklo na konci zdvihu setká s odporem, zastaví se a následně se otevře přibližně o 10 centimetrů.

V případě nefunkčnosti zavírání některého okna nebo po odpojení akumulátoru přejde systém do neimpulzního režimu: stiskněte příslušný spínač tolikrát, kolikrát bude třeba, až do zavření okna a následně držte spínač ve stisknuté poloze (stále na straně pro zavření) po dobu delší než tři sekundy, abyste systém znovu inicializovali.

V případě potřeby se obraťte na svého zástupce RENAULTU.



Zavření oken může způsobit vážná zranění.

Systém nesmí být spuštěn, pokud si uživatel není jist, že uvnitř vozidla nikdo není.

## PŘEDNÍ SKLO

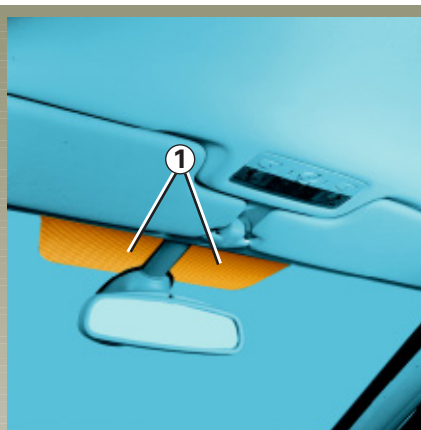

### Přední sklo s reflexní vrstvou

Tato úprava předního skla umožňuje omezit působení slunečního záření (především infračervených paprsků) jejich odrazem.

Existují dvě oblasti **1** pro umístění známek povolujících přístup (například dálničních známek, parkovacích známek atd.), které se nacházejí po stranách zpětného zrcátka.

### Boční okna z listového skla

V případě poškození (prasknutí) se doporučuje nechat příslušné sklo vyměnit: hrozilo by jeho odlomení, kdyby se skla dotkl kolemjdoucí nebo osoba sedící ve vozidle.

# SLUNEČNÍ CLONA

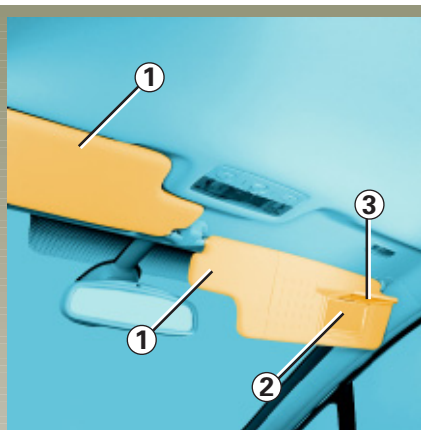

## Přední sluneční clona

Sklopte sluneční clonu 1.

## Osvětlená kosmetická zrcátka 2

Zvedněte kryt 3.

Osvětlení je automatické.

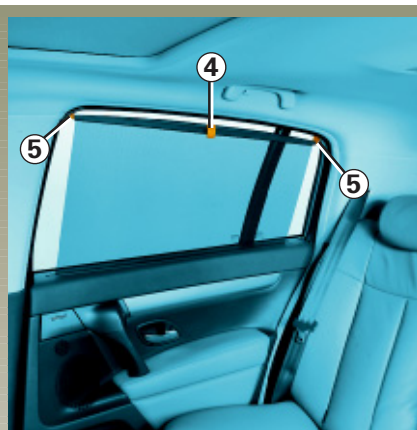

## Sluneční roleta zadních dveří

Vytáhněte sluneční roletu nahoru pomocí jazýčku 4 až do nasazení konců 5 do jejich uložení (zkontrolujte správné zavěšení rolety).

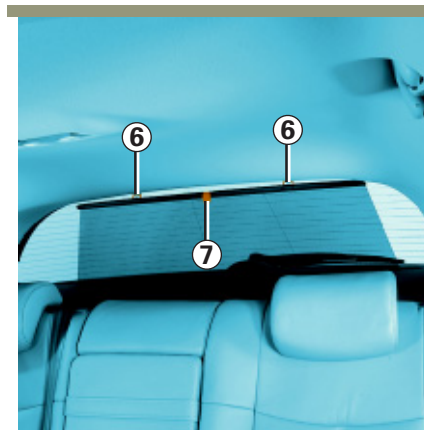

## Zadní sluneční roleta

Vytáhněte sluneční roletu nahoru pomocí jazýčku 7 až do nasazení obou háčků 6 do jejich uložení (zkontrolujte správné zavěšení rolety).

# ELEKTRICKY OVLÁDANÉ STŘEŠNÍ OKNO

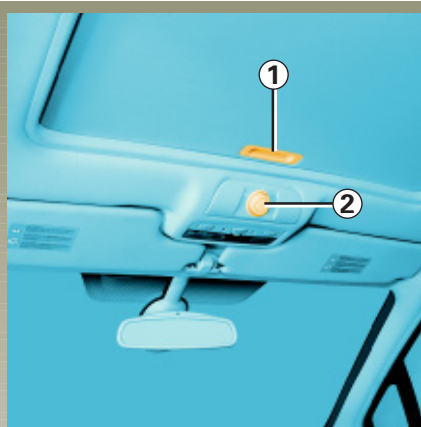

## Pro vyklopení

Při zapnutém zapalování:

- **otevření:** zatáhněte roletu **1** dozadu a následně uveďte značku **3** ovladače **2** směrem k poloze **A** podle požadovaného vyklopení (přechodné body odpovídají polohám postupného otevření),
- **zavření:** uveďte značku **3** ovladače **2** do polohy **0**.

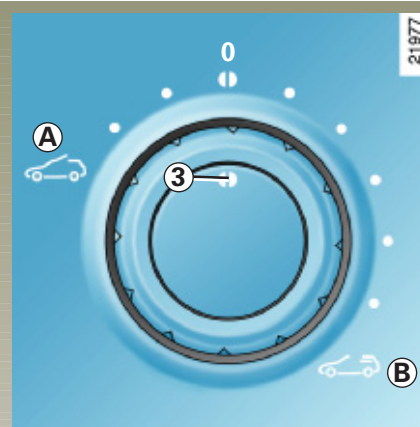

## Pro posuvné otevření

Při zapnutém zapalování:

- **otevření:** uveďte značku **3** ovladače **2** směrem do polohy **B** podle požadovaného otevření (přechodné body odpovídají polohám postupného otevření), současně je posouvána roleta **1**,
- **zavření:** uveďte značku **3** ovladače **2** do polohy **0** a následně zavřete roletu **1**.



## Zodpovědnost řidiče

**Nikdy neopouštějte vozidlo s kartou RENAULT ponechanou uvnitř, pokud ve vozidle zůstává dítě (nebo zvíře).** To by totiž mohlo spustit elektrické ovládání střešního okna a způsobit vážné zranění sevřením některé části těla (krk, paže, ruka apod.).

V případě přivření změňte ihned směr pohybu skla otočením tlačítka **2** zcela vpravo (poloha **D**).



# ELEKTRICKÝ OVLÁDANÉ STŘEŠNÍ OKNO (pokračování)

**Zavření střešního okna na dálku** (týká se vozidel vybavených impulzním ovládaním oken).

Když zamknete dveře zvenčí pomocí karty RENAULT a **stisknete na déle než 2 sekundy tlačítko pro zamknutí na kartě RENAULT**, boční okna a střešní okno se automaticky zavou.

## Zvláštnosti

Pokud se sklo střešního okna na konci zdvihu setká s odporem (např. něčí prsty, tlapa zvířete, větev stromu apod.), zastaví se a následně se otevře přibližně o několik cm.

Pokud bylo provedeno zavření střešního okna kartou RENAULT, stisknutí tlačítka **2** umožní obnovit polohu střešního okna zvolenou před zavřením.



Zavření střešního okna může způsobit vážná zranění.

Systém nesmí být spuštěn, pokud si uživatel není jist, že uvnitř vozidla nikdo není.

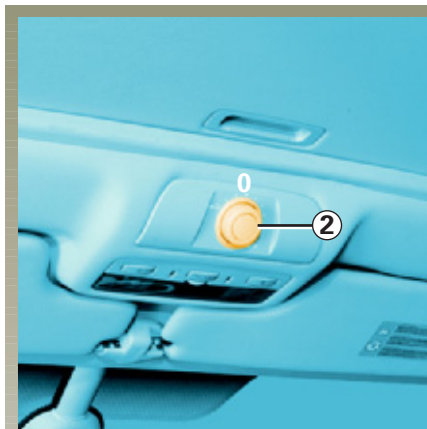

## Funkční porucha zavírání střešního okna

V takovém případě stiskněte spínač **2** umístěný v poloze **0** až do úplného zavření střešního okna.

Obráťte se na svého zástupce RENAULTU.

## Opatření pro použití střešního okna

- vozidlo s naloženým střešním nosičem.

Obecně se nedoporučuje se střešním oknem manipulovat.

Před manipulací se střešním oknem zkontrolujte předměty a/nebo příslušenství (nosič na jízdní kola, střešní box apod.) umístěné na střešním nosiči. Musí být správně rozloženy a upevněny a svými rozměry nesmí bránit správné funkci střešního okna.

Pro možné úpravy se obraťte na svého zástupce RENAULTU.

- Před opuštěním vozu zkontrolujte, zda je střešní okno dobře zavřeno.
- Těsnění střešního okna je třeba **čistit** každé tři měsíce prostředkem doporučeným firmou RENAULT.
- **Neotevírejte** střešní okno bezprostředně po dešti nebo po vyjetí z myčky.

# VNITŘNÍ OSVĚTLENÍ

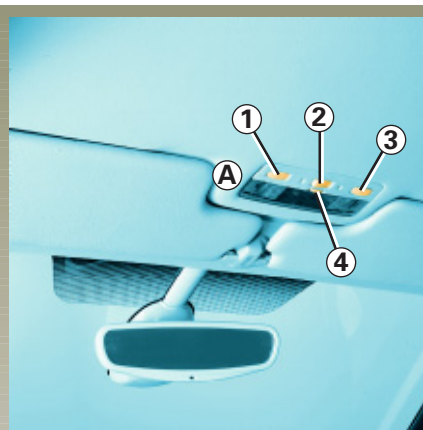

## Stropní svítidlo A nebo B

Stiskněte spínač 2 nebo 6, který ovládá:

- rozsvícení pevného osvětlení,
- rozsvícení osvětlení ovládaného otevřením některých dveří. To zhasne, pouze jsou-li všechny příslušné dveře správně zavřeny.
- zhasnutí pevného osvětlení.

Intenzitu osvětlení lze seřídit otáčením kolečka 4.

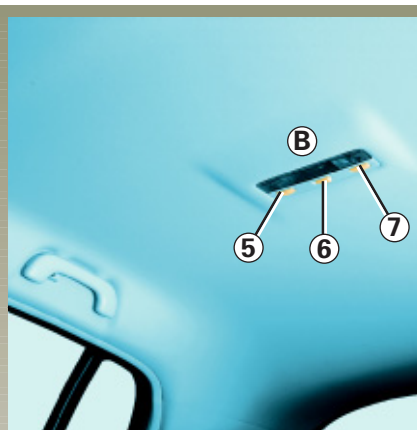

## Bodová svítidla na čtení

Na předním místě stiskněte spínač 1 pro stranu řidiče nebo 3 pro stranu spolujezdce.

Na zadním místě stiskněte spínač 5 nebo 7.

Dálkové odemknutí dveří způsobí časované rozsvícení stropních a podlahových svítidel. Otevření dveří spustí toto časování. Potom osvětlení postupně zhasne.

## VNITŘNÍ OSVĚTLENÍ (pokračování)



### Podlahová svítidla 8

Jsou umístěna pod palubní deskou: jedno na straně řidiče, jedno na straně spolujezdce a pod předními sedadly pro zadní spolujezdce.

Dálkové odemknutí dveří způsobí časované rozsvícení stropních a podlahových svítidel. Otevření dveří spustí toto časování. Potom osvětlení postupně zhasne.



### Dveřní svítidla

Svítidla 9 se rozsvítí při otevření dveří.

## KABINOVÉ ÚLOŽNÉ PROSTORY A PŘIHRÁDKY

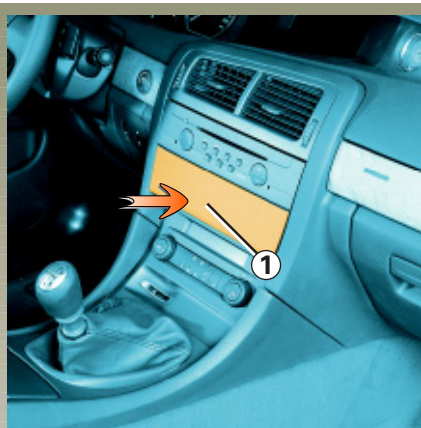

### Odkládací přihrádka na střední konzole

Pro otevření zatlačte střed dvířek **1** a uvolněte jej, přihrádka se samočinně otevře.

**Poznámka:** Podle vybavení vozidla je tento úložný prostor vyhrazen pro instalaci ovládacího systému Odysline, Carminat, telefonu atd. (přejděte na návody specifické pro tato zařízení).

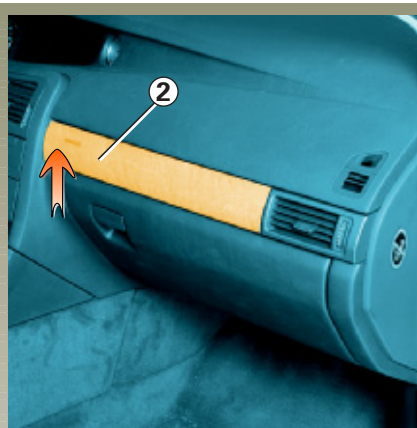

### Držák na pohárky

Pro otevření stiskněte dvířka **2** a následně je uvolněte: samočinně se otevřou.

K dispozici jsou dva držáky na pohárky **3** a jedna přihrádka **4**.

Pro vysunutí držáků na pohárky nebo přihrádky stiskněte čelní stranu a uvolněte ji. Držáky se samočinně vysunou. Pro zasunutí ji znovu stiskněte.

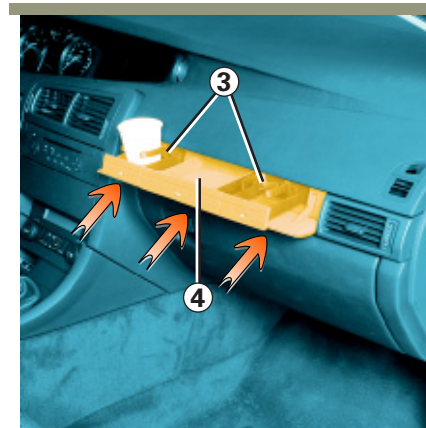

## KABINOVÉ ÚLOŽNÉ PROSTORY A PŘIHRÁDKY (pokračování)



### Odkládací přihrádka na straně spolujezdce

Pro otevření táhněte za destičku 5.

Uvnitř dvířek se nacházejí držáky pro uchycení pera, karty, pohárků apod.

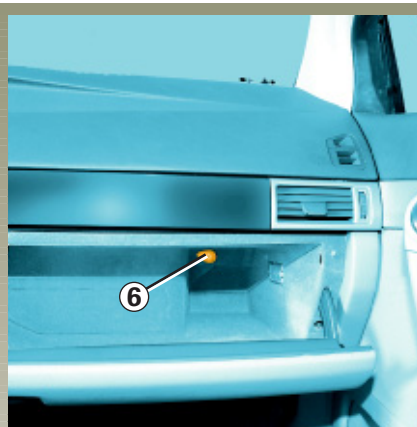

Tato odkládací přihrádka je stejně jako kabina vybavena ventilací a klimatizací.

Pro otevření nebo zavření přívodu vzduchu sklopte nebo zvedněte uzávěr 6.

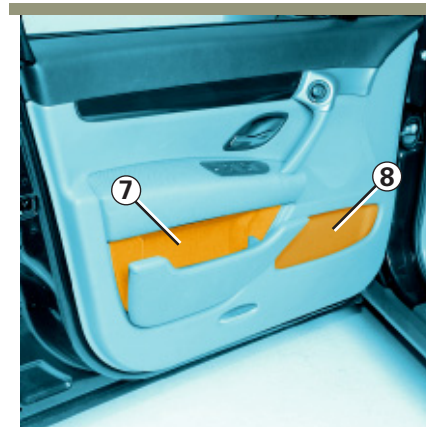

### Odkládací přihrádky předních dveří 7

### Odkládací přihrádky dveří 8

## KABINOVÉ ÚLOŽNÉ PROSTORY A PŘIHRÁDKY (pokračování)

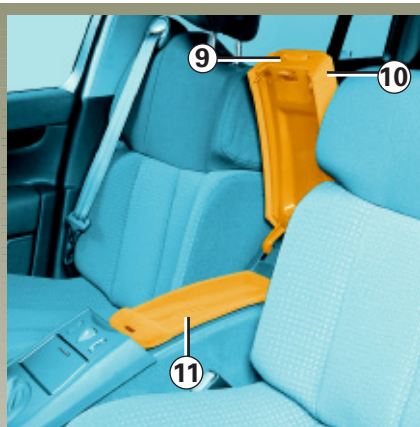

### Odkládací přihrádka přední střední loketní opěrky

- Přístup k odkládací přihrádce konzoly  
Zvedněte loketní opěrku **10** bez stisknutí ovladače **9**.
- Přístup k horní odkládací přihrádce **11**  
Při zavřené loketní opěrce stiskněte ovladač **9** a nadzvedněte loketní opěrku.

**Poznámka:** Přihrádku pro telefon nelze otevřít, pokud je otevřena loketní opěrka **10**.

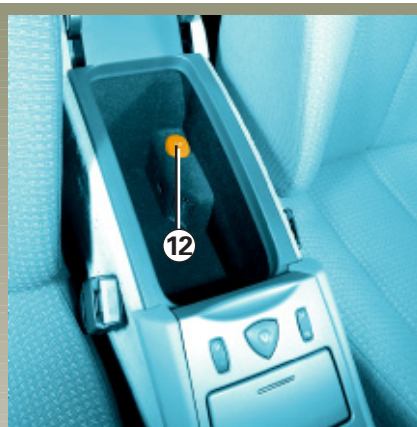

### Zásuvka pro příslušenství **12**

Uvnitř vozidla je instalována zásuvka pro připojení příslušenství **12** schválených technickým oddělením RENAULT, jejichž výkon nesmí překročit 180 wattů (napětí 12 V).



### Odkládací zásuvky **13** předních sedadel



Žádné předměty nesmějí být uloženy na podlaze (na místě před řidičem): při prudkém brzdění by se totiž tyto předměty mohly dostat pod pedály, a zabránit tak jejich použití.

## KABINOVÉ ÚLOŽNÉ PROSTORY A PŘIHRÁDKY (pokračování)



Odkládací kapsy 14 předních sedadel



Příhrádka pod zadní lavicí

Pro otevření zvedněte destičku 15. Příhrádka se samočinně otevře. Pro zavření ji stiskněte až do zablokování.

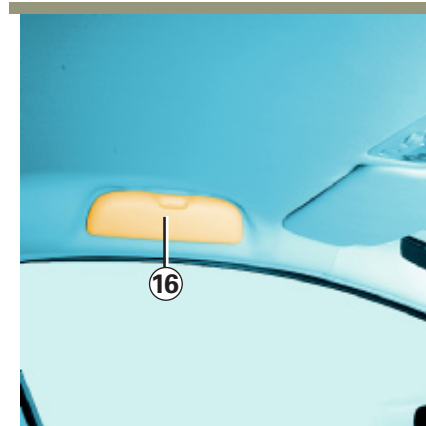

Příhrádka na brýle 16

## KABINOVÉ ÚLOŽNÉ PROSTORY A PŘIHRÁDKY (pokračování)

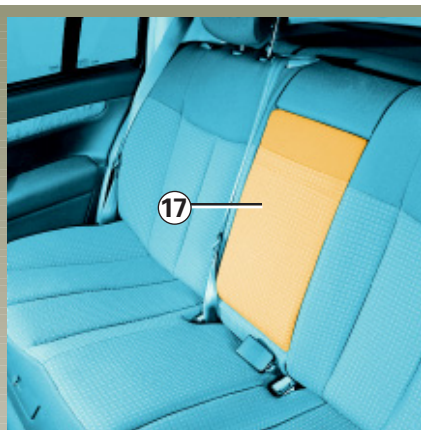

### Zadní loketní opěrka

Snižte opěrku **17**.

U některých typů vozidel nadzvedněte kryt **18** pomocí rukojeti **19**.

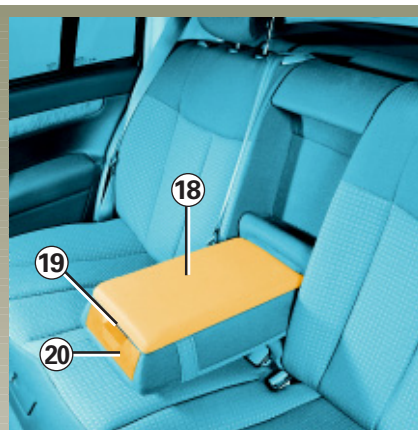

### Držák na pohárky

Stiskněte tyčinku **20** a uvolněte ji: držák na pohárky se začne samočinně vysouvat - nechte jej zcela vysunout.

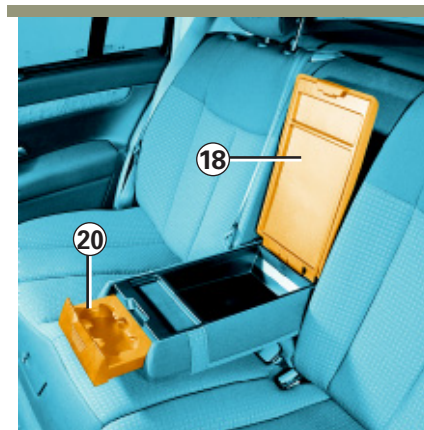



# POPELNÍKY A ZAPALOVAČ CIGARET

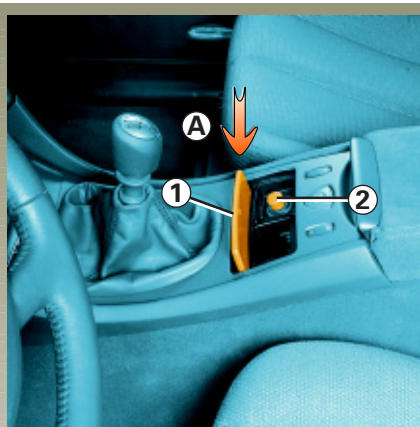

## Popelník na přední konzoli

Pro otevření zatlačte na víko **1**.

Pro vyprázdnění popelníku otevřete víko a zatlačte na popelník (pohyb **A**). Popelník sám vyskočí ze svého umístění.

## Zapalovač cigaret

Při zapnutém zapalování stlačte zapalovač cigaret **2**.

Když bude zapalovač rozžhaven, samočinně s cvaknutím vyskočí. Vytáhněte jej. Po použití jej opět zasuňte, ale nezatlačujte na doraz.



## Zapalovač cigaret na zadní konzole

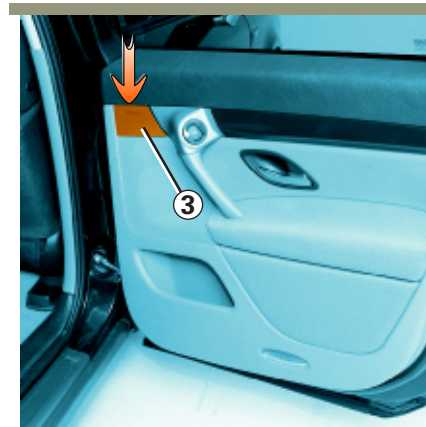

## Popelník na zadních dveřích 3

Stiskněte horní část víka. Popelník se samočinně otevře.

Pro jeho vysypání jej uvolněte z jeho uložení.

Pro jeho zavření zatlačte na víko.

## ZADNÍ LAVICE



Může být sklopena pro umožnění přepravy rozměrných předmětů. Sedák a opěradlo lze sklopit v jedné nebo obou částech.

- **Sklopení sedáku**

Zvedněte sedák **1** a otočte jím proti přednímu sedadlu.

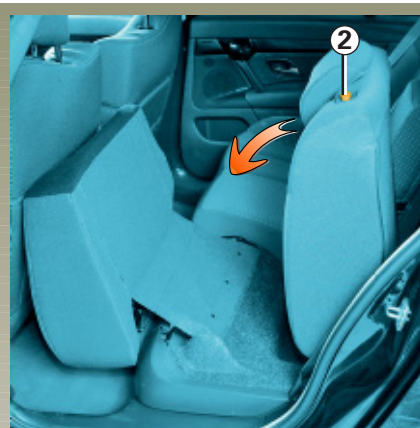

- **Sklopení opěradla**

Spusťte opěrku hlavy dolů, přejděte na odstavec „Zadní opěrka hlavy“ kapitoly 1.

Stiskněte tlačítko **2** a sklopte opěradlo.

### Přeprava předmětů

Pokud budete chtít uložit na sklopené opěradlo nějaké předměty, přejděte na odstavec „Přeprava předmětů v zavazadlovém prostoru“ kapitoly 3.



- **Při vracení opěradla na místo** zkontrolujte jeho správné zajištění.

- **V případě použití potahů na sedadla** dohlédněte, aby nebránily připnutí západky opěradla.
- Dohlédněte na správné umístění bezpečnostních pásů.
- Instalujte zpět opěrky hlavy.

# ZAVAZADLOVÝ PROSTOR

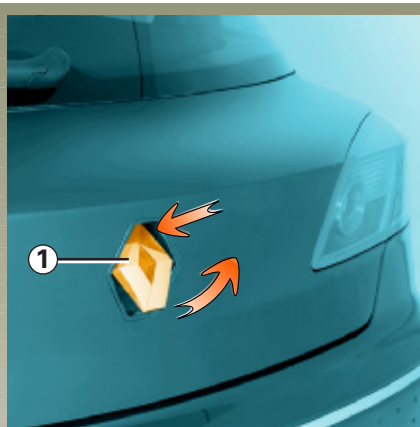

Dveře zavazadlového prostoru se zamykají a odmykají zároveň s bočními dveřmi.

## Otevření

Stiskněte horní část kosočtverce **1** a zvedněte výklopné zadní dveře tahem za dolní část.

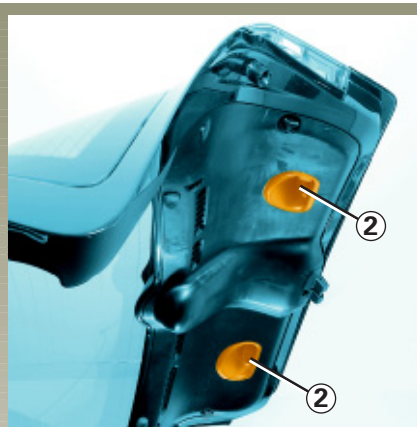

## Zavření

Sklopte dveře zavazadlového prostoru, přičemž si v první fázi pomozte vnitřními rukojeťmi **2**.

Následně je bez přibouchnutí uveďte do styku se zámkem zavazadlového prostoru.

Ten se elektricky zamkne.



## Nebezpečí zranění

Dohlédněte, aby byla oblast zavření výklopných zadních dveří uvolněna (ruce dětí apod.).

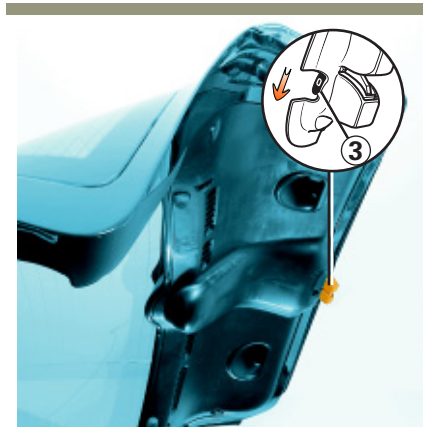

## Ruční otevření zevnitř

V případě nemožnosti odemknutí zavazadlového prostoru jej lze provést ručně zevnitř.

- Přístup do zavazadlového prostoru získáte sklopením opěradla nebo opěradel zadní lavice.
- Vložte tužku nebo podobný předmět do dutiny **3** a posuňte sestavu podle znázornění na obrázku.
- Ztlačte na dveře zavazadlového prostoru, abyste je otevřeli.

# ZADNÍ ODKLÁDACÍ PLOŠINA

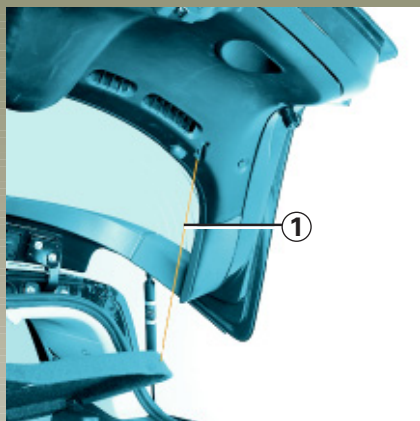

## Zadní plošina

Pro její odstranění vyvěste obě upevňovací šňůry **1**.



Nepokládejte na desku žádné - zejména pak těžké a tvrdé - předměty. V případě prudkého brzdění nebo nehody by mohly představovat nebezpečí pro osoby sedící ve vozidle.



Plošinu mírně nadzvedněte a přitáhněte ji k sobě.

Při instalaci postupujte v opačném pořadí než při odstranění.

# ÚLOŽNÉ PROSTORY A PŘIHRÁDKY V ZAVAZADLOVÉM PROSTORU

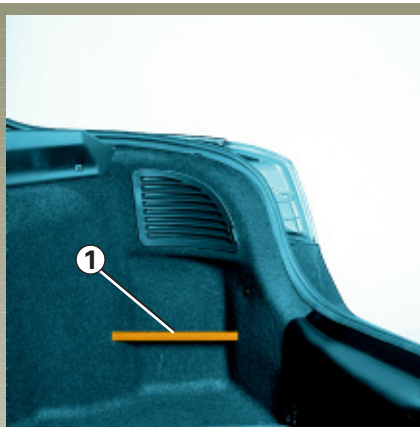

## Přihrádka v zavazadlovém prostoru

Přihrádka **1** je určena např. pro uložení kanystru.

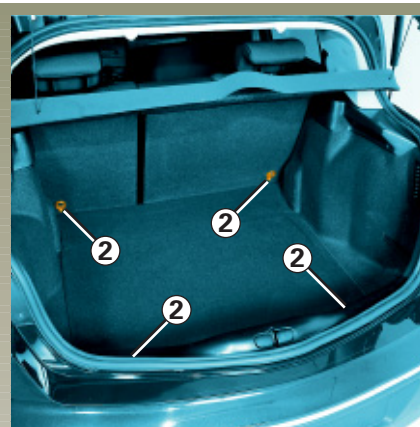

## Uchycovací body 2

Jsou užitečné pro upevnění předmětů přepravovaných v zavazadlovém prostoru (přejděte na odstavec „Převaha předmětů v zavazadlovém prostoru“).

# PŘEPRAVA PŘEDMĚTŮ V ZAVAZADLOVÉM PROSTORU

Přepravované předměty umíst'ujte do zavazadlového prostoru vždy tak, aby jejich největší plocha dosedala:

- na opěradlo zadní lavice v případě obvyklého naložení (případ **A**),



- na sklopenou lavici v případě maximálního naložení (případ **B**).



Nejtěžší předměty umíst'ujte přímo na podlahu. Použijte upevňovací body umístěné na podlaze zavazadlového prostoru. Naložení musí být provedeno tak, aby nemohl být při prudkém brzdění vymrštěn žádný předmět dopředu na osoby ve vozidle. Zapněte bezpečnostní pásy na zadních sedadlech i tehdy, když na nich nikdo nesedí.

# STŘEŠNÍ NOSIČ

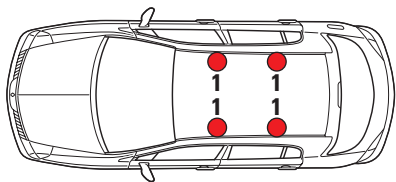

Každý ozdobný kryt střechy je vybaven dvěma příklopy, které uzavírají upevňovací body střešního nosiče.

Každý příklop je uzavřen otočnou klapkou **1**.

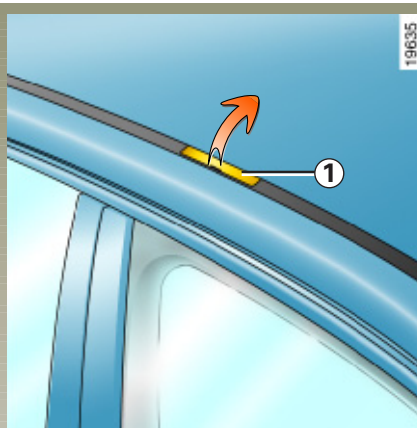

## Přístup k upevňovacím bodům

Otočte jednotlivé klapky **1** směrem nahoru.

**Maximální dovolené zatížení střešního nosiče:** najdete ho v kapitole 6, odstavci „HMOTNOSTI“.

Informace o montáži tyčí a podmínkách použití naleznete v montážním návodu výrobce.

Doporučuje se uchovávat tento návod s ostatními dokumenty k vozidlu.

# MULTIMEDIÁLNÍ ZAŘÍZENÍ

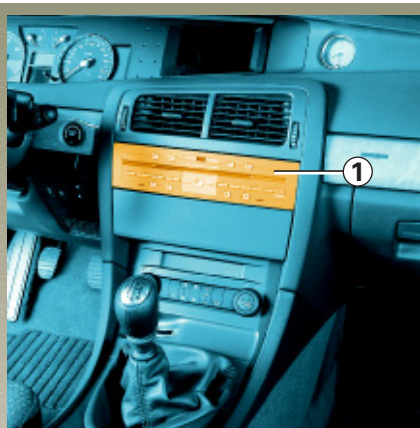

**HiFi souprava 1**

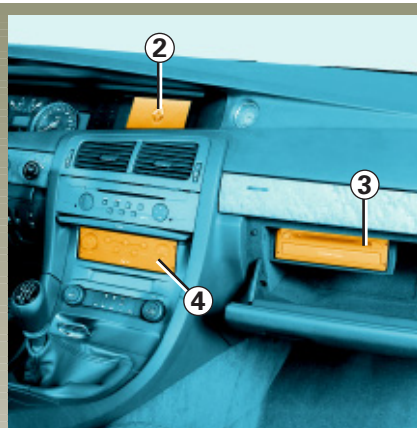

**Navigační systém**

2 displej

3 snímací jednotka CD-Rom.

4 ovládací panel

Informace o funkci těchto zařízení naleznete v návodech výrobců.

Doporučuje se uchovávat tyto návody spolu s ostatními dokumenty k vozidlu.



## MULTIMEDIÁLNÍ ZAŘÍZENÍ (pokračování)

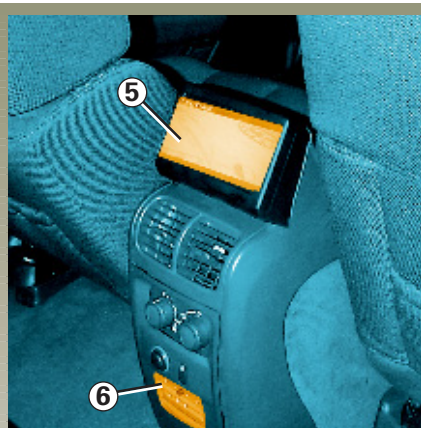

Čtecí jednotka video disků

5 obrazovka.

6 ovládací panel

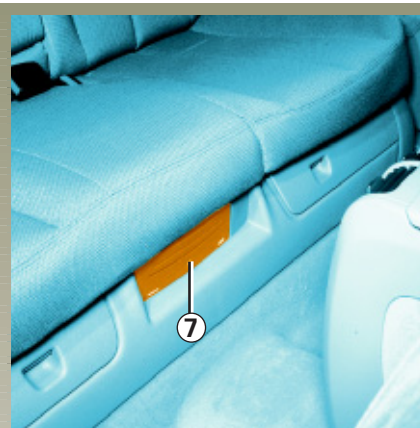

7 čtečka video disků.

# OVLÁDÁNÍ INTEGROVANÉ V HANDS-FREE SADĚ TELEFONU

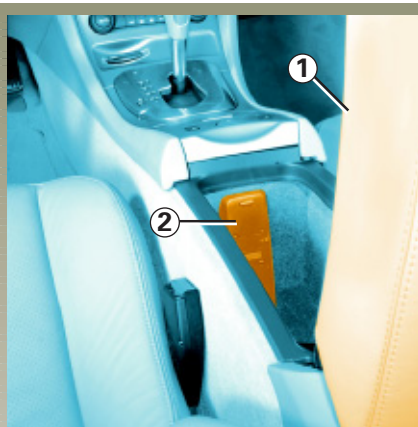

## Držák telefonu 2

Nadvedněte loketní opěrku 1, abyste získali přístup k držáku.

Každý telefon má zvláštní technické charakteristiky, je tedy **nutné** zvolit držák vyhovující danému vozidlu. Obráťte se na svého zástupce RENAULT.



## Ovládání pod volantem 3 a 4



### Použití telefonu

Nezapomínejte, že je nezbytné dodržet platné předpisy týkající se použití tohoto typu přístrojů.



## Umístění mikrofonu 5

Informace o funkci tohoto zařízení naleznete v návodu výrobce.

Doporučuje se uchovávat tento návod s ostatními dokumenty k vozidlu.

# Kapitola 4: Údržba



Kapota motoru .....	4.02
Ozdobné kryty motorového priestoru .....	4.03
Hladina motorového oleje/výměna oleje .....	4.04 → 4.07
Hladiny: chladicí kapaliny motoru .....	4.08
čerpadlo posilovače řízení .....	4.09
brzdová kapalina .....	4.10
nádržky ostříkovačů skel a světlometů .....	4.10
Akumulátor .....	4.11
Filtry .....	4.11
Údržba karoserie .....	4.12 - 4.13
Údržba obložení .....	4.14

# KAPOTA MOTORU



Kapotu otevřete zatažením za páčku **1**.

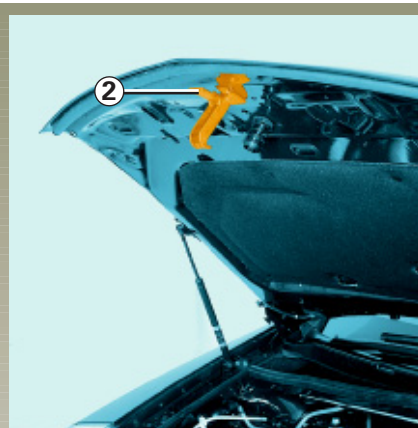

**Bezpečnostní zajištění kapoty**  
Pro odjištění zvedněte destičku **2**.

## Zavření kapoty

Před zavřením kapoty se přesvědčte, zda jste v motorovém prostoru nezapomněli nějaké předměty.

Uchopte kapotu za střed a vedte ji až do vzdálenosti 30 cm od zavřené polohy, následně ji pusťte. Zavře se sama vlastní vahou.



Ujistěte se, že je správně zajištěna.



Při práci v motorovém prostoru se může kdykoliv samovolně rozběhnout ventilátor chlazení.

## OZDOBNÉ KRYTY MOTOROVÉHO PROSTORU

Pro získání přístupu k některým prvkům motorového prostoru může být nezbytné nejdříve odstranit několik ozdobných krytů.

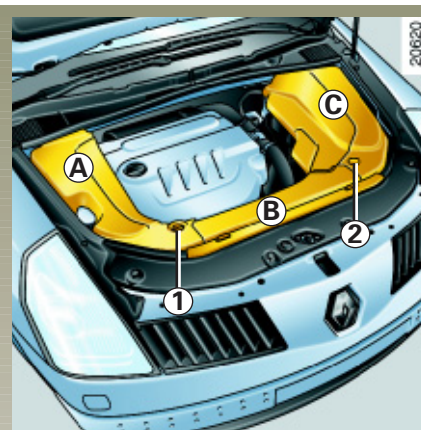

- Uvolněte ozdobný kryt **A** otočením šroubu **1** o čtvrtinu otáčky.
- Odstraňte jej mírným nadzvednutím a tahem k sobě.
- Uvolněte ozdobný kryt **C** otočením šroubu **2** o čtvrtinu otáčky.
- Odstraňte jej mírným nadzvednutím a tahem k sobě.

- Ozdobný kryt **B** se odstraní po odstranění ozdobných krytů **A** a **C**.
- Odstraňte jej tahem směrem k motoru.



Při práci v motorovém prostoru se může kdykoliv samovolně rozběhnout ventilátor chlazení.

# HLADINA OLEJE V MOTORU

Motor spotřebuje určité množství oleje pro mazání a chlazení pohyblivých součástí, takže je někdy normální, když je třeba olej mezi dvěma výměnami doplnit.

Kdybyste však po období záběhu zjistili spotřebu oleje vyšší než 0,5 litru na 1 000 km, obraťte se na svého zástupce RENAULTU.

**Periodicita: pravidelně kontrolujte hladinu oleje v motoru, zejména před delší cestou, protože jinak by hrozilo poškození motoru.**

## Zobrazení hladiny oleje

Aby byla hodnota správná, musí být měřena na vodorovném povrchu a po delším stání motoru.

**Kontrola hladiny může být provedena:**

- na přístrojové desce,
- pomocí měrky.



Zpráva 1  
Dostatečná  
hladina

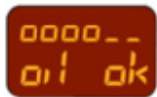

Zpráva 2  
Příklad  
zobrazení  
hladiny



Zpráva 3  
Minimální  
hladina  
(blikání)

## Kontrola hladiny oleje na přístrojové desce

Při zapnutí zapalování a přibližně 30 sekund:

- Pokud je hladina v pořádku, displej indikuje „Oil ok“: zpráva na displeji 1.

**Poznámka:** pokud budete chtít zjistit hladinu přesněji, stiskněte tlačítko pro vynulování počítadla dílčí ujeté dráhy nebo tlačítko pro přepínání informací palubního počítače.

Hladinu indikují segmenty, které se zobrazí na displeji. Tyto segmenty mizí s klesáním hladiny oleje a jsou nahrazovány pomlčkami: příklad zprávy na displeji 2.

Pro přechod na čtení informací palubního počítače tlačítko znovu stiskněte.

- Pokud je hladina na minimální úrovni, slovo „ok“ se na displeji nezobrazí, pomlčky a slovo „Oil“ blikají (zpráva na displeji 3) a na přístrojové desce se rozsvítí kontrolka .

Co nejdříve je nutné doplnit hladinu oleje.

## HLADINA OLEJE V MOTORU (pokračování)

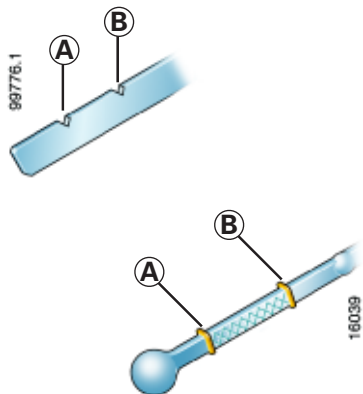

V případě abnormálního nebo opakovaného snížení hladiny oleje kontaktujte svého zástupce RENAULTU.

### Kontrola hladiny pomocí měrky

- Vyjměte měrku,
- otřete měrku čistým hadříkem nepouštějícím vlas,
- zatlačte měrku až na doraz,
- znovu měrku vyjměte,
- sledujte hladinu: ta nesmí nikdy klesnout pod úroveň „mini“ **B** ani překročit úroveň „maxi“ **A**.



Při práci v motorovém prostoru se může kdykoliv samovolně rozběhnout ventilátor chlazení.

# HLADINA OLEJE V MOTORU (pokračování)

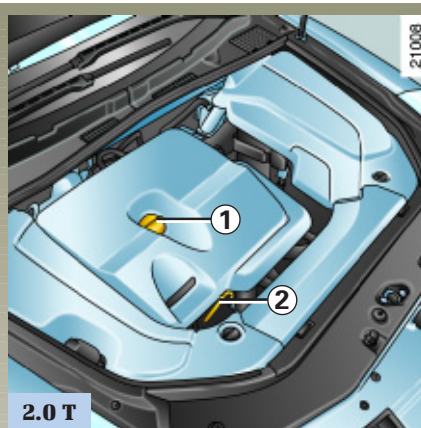

## Doplnění a naplnění

Vozidlo musí stát na rovném povrchu, motor musí být zastavený a studený (například ráno před prvním spuštěním motoru).

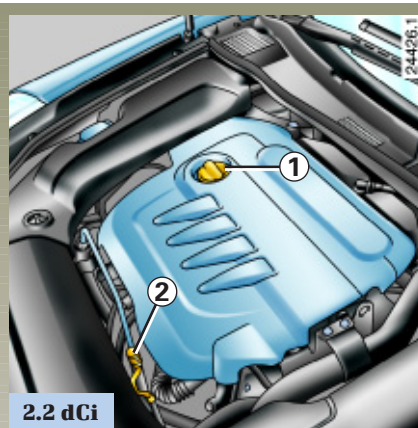

- Odšroubujte uzávěr *1*.
- Doplněte hladinu oleje (objem mezi úrovněmi „mini“ a „maxi“ měrky 2 činí 1,5 až 2 litry podle typu motoru, jedná se o informativní údaj).
- Počkejte přibližně 2 minuty, abyste umožnili zatečení oleje.
- Zkontrolujte hladinu pomocí měrky 2 (jak bylo vysvětleno dříve).

Nepřekročte úroveň „maxi“ a nezapomeňte zpět instalovat uzávěr *1*.

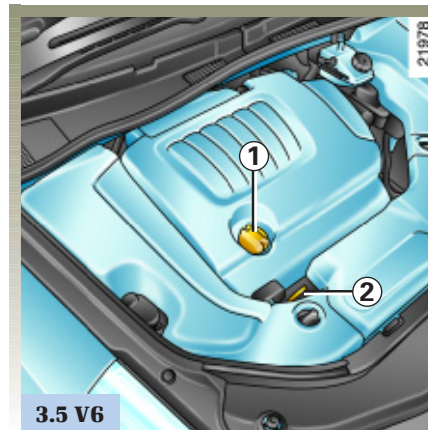
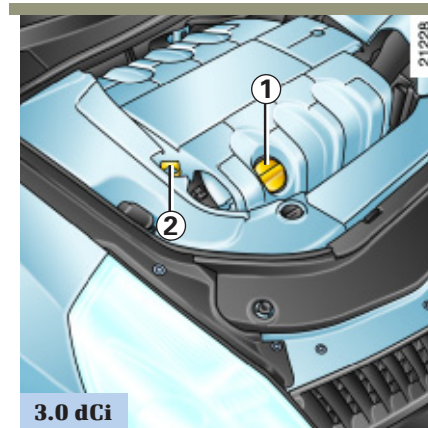



# HLADINA OLEJE V MOTORU (pokračování) / VÝMĚNA MOTOROVÉHO OLEJE

## Výměna motorového oleje

**Periodicita:** Informace naleznete v servisní knížce k vozidlu.

**Průměrné objemy pro výměnu** (informativní údaje)

**Motor 2.0 T : 5,4 litrů**

**Motor 2.2 dCi: 6,0 litrů**

**Motor 3.0 dCi: 7,3 litrů**

**Motor 3.5 V6 : 5,4 litrů**

**Včetně olejového filtru**

Olejový filtr musí být vyměněn při každé servisní prohlídce (informace naleznete v servisní knížce ke svému vozidlu).

## Specifikace motorového oleje

Informace o specifikaci oleje, který má být použit, naleznete v servisní knížce ke svému vozidlu.



**Doplňování oleje:** Při doplňování dejte pozor, abyste olejem nepolíli součásti motoru, mohl by vzniknout požár. Nezapomeňte správně zavřít uzávěr, jinak by hrozil požár při výstřiku oleje na horké součásti motoru.



**Výměna motorového oleje:** Pokud budete provádět výměnu oleje při zahřátém motoru, dejte pozor na popálení, ke kterému by mohlo dojít při vytečení oleje.



Nikdy nenechávejte motor běžet v uzavřeném prostoru: výfukové plyny jsou toxické.



Při práci v motorovém prostoru se může kdykoliv samovolně rozběhnout ventilátor chlazení.

V případě abnormálního nebo opakovaného snížení hladiny oleje kontaktujte svého zástupce RENAULTU.

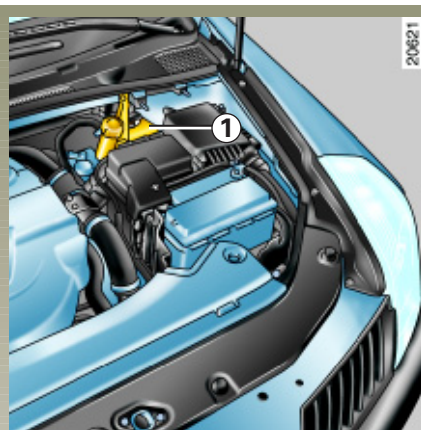

## Chladicí kapalina

Hladina **zastudena** se musí nacházet mezi značkami MINI a MAXI, které jsou vyznačeny na vyrovnávací nádržce **1**.

Kapalinu doplňujte při **studeném** motoru, dříve než hladina poklesne na rysku MINI.



Na chladicím systému nesmí být prováděn žádný zásah při zahřátém motoru.

**Hrozilo by popálení.**

## Periodicita kontroly hladiny

**Hladinu chladicí kapaliny pravidelně kontrolujte** (při nedostatku chladicí kapaliny může u motoru dojít k vážnému poškození).

V případě potřeby doplňujte výhradně chladicí kapalinu schválenou technickým oddělením společnosti RENAULT, u které je zajištěna:

- ochrana před zamrznutím,
- ochrana před korozí chladicího systému.

## Interval výměny

Informace najdete v servisní knížce ke svému vozu.

V případě abnormálního nebo opakovaného snížení hladiny oleje kontaktujte svého zástupce RENAULTU.

## HLADINY (pokračování)

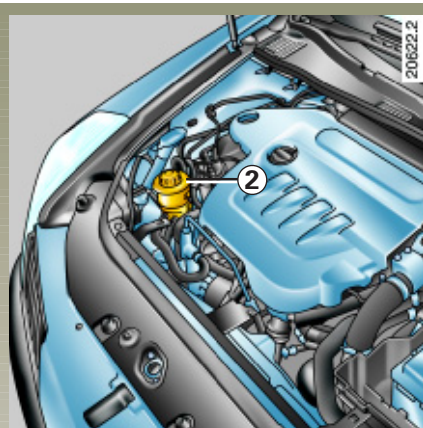

### Čerpadlo posilovače řízení 2

#### Periodicita

Informace najdete v servisní knížce ke svému vozu.

#### Hladina

Demontujte ochranné kryty motorového prostoru. Přejděte na odstavec „Ochranné kryty motorového prostoru“ kapitoly 4.

Správná hladina při studeném motoru musí být viditelná mezi ryskami **MINI** a **MAXI** na nádržce 2.

Pro doplňování nebo plnění použijte výrobky schválené technickým oddělením společnosti RENAULT.



Při práci v motorovém prostoru se může kdykoliv samovolně rozběhnout ventilátor chlazení.

## HLADINY (pokračování)

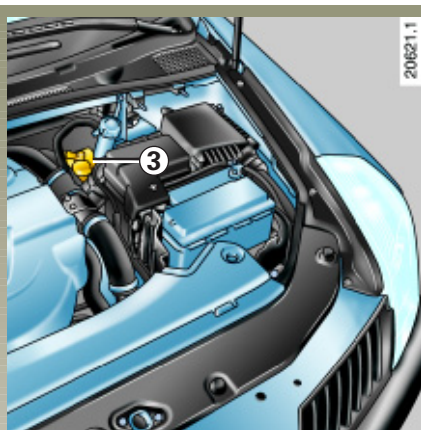

### Brzdová kapalina

Kontrolu hladiny brzdové kapaliny je třeba provádět často, v každém případě vždy, když pozorujete sebemenší snížení účinnosti brzd.

### Hladina 3

Hladina klesá současně s opotřebením brzdových obložení, nesmí však nikdy poklesnout pod výstražnou značku „MINI“.

### Naplnění

Po každém zásahu na hydraulickém okruhu musí být brzdová kapalina odborně vyměněna.

Používejte výhradně kapaliny schválené technickým oddělením společnosti RENAULT a dodávané v utěsněných plechovkách.

### Interval výměny

Informace najdete v servisní knížce ke svému vozu.

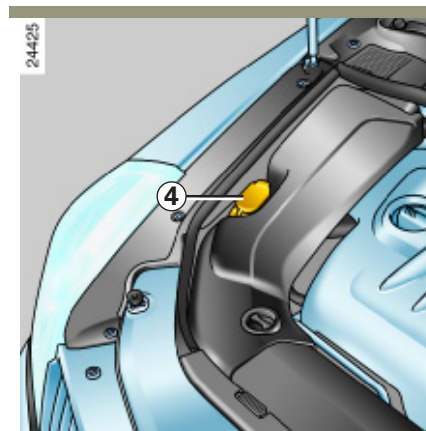

### Nádržka na ostřikovací kapalinu Naplnění

Uzávěrem 4.

### Kapalina

Voda + ostřikovací přípravek (nemrznoucí směs pro zimní období)

### Ostřikovací trysky

Pro nasměrování trysek ostřikovačů předního skla použijte nástroj typu plochého šroubováku.



Při práci v motorovém prostoru se může kdykoliv samovolně rozběhnout ventilátor chlazení.

# AKUMULÁTOR

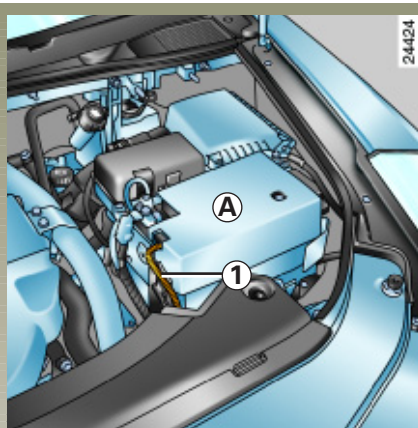

Akumulátor nevyžaduje údržbu.

**Nikdy neotevírejte víko A.**



S akumulátorem zacházejte s maximální opatrností, protože obsahuje kyselinu sírovou, která nikdy nesmí přijít do styku s pokožkou nebo očima. Pokud by k takovému styku došlo, důkladně opláchněte postižené místo proudem čisté vody.

Nevstupujte do blízkosti akumulátoru s otevřeným ohněm, rozžhavenými předměty nebo předměty uvolňujícími jiskry: hrozí nebezpečí výbuchu.

## Výměna akumulátoru

Protože je provedení tohoto úkonu složité, doporučujeme Vám obrátit se na svého zástupce RENAULTU.



Protože je u každého typu vozidla specifický akumulátor (přítomnost odvětrávacího potrubí **1** umožňuje odvádění korozivních a explozivních plynů ven), dbejte na to, aby byl nahrazen akumulátorem umožňujícím připojení tohoto potrubí.

Obráťte se na svého zástupce RENAULTU.

# FILTRY

Výměna filtračních vložek (vzduchového filtru, prachového filtru, naftového filtru apod.) je naplánována při servisních prohlídkách Vašeho vozidla.

**Periodicita výměny filtračních vložek:** Informace najdete v servisní knížce ke svému vozu.



Při práci v motorovém prostoru se může kdykoliv samovolně rozběhnout ventilátor chlazení.

# ÚDRŽBA KAROSERIE

## Ochrana proti korozi

Přestože je Váš vůz chráněn před korozi nejmodernějšími technickými prostředky, je vystaven působení řady škodlivých faktorů, jako jsou:

- **atmosférické korozivní vlivy,**
    - znečištěný vzduch (města a průmyslové zóny),
    - sláný vzduch (v blízkosti moře, zejména za teplého počasí),
    - sezónní a srážkové klimatické podmínky (solení vozovek v zimě, mytí ulic apod.),
  - **abrazivní působení,**
- prachové částice ve vzduchu, větrem zvržený písek, bláto, šterk odlétající od jiných automobilů apod.,
- **poškození při silničním provozu.**

Aby byl Váš vůz chráněn před korozi, je nutné předcházet těmto rizikovým faktorům dodržováním určitých minimálních opatření.

## Čeho byste se měli vyvarovat:

- mytí vozu na přímém slunci nebo při mrazu,
  - seškrabování bláta nebo nečistot, aniž byste je namáčeli,
  - dlouhodobého ponechání vozu ve znečištěném stavu,
  - ponechání rozšiřování rzi vzniklé z malých poškození laku,
  - odstraňování skvrn na laku rozpouštědly, která nebyla ověřena firmou RENAULT a mohla by případně lak porušit,
  - častých jízd na sněhu nebo blátě bez následného omytí vozu, zejména podběhů kol a dolní části karoserie.
- Čištění nebo odmašťování mechanických dílů (např. v motorovém prostoru), dolní části karoserie, dílů se závěsy (např. vnitřní části příklopu hrdla palivové nádrže apod.), lakovaných plastových dílů (např. nárazníků), osvětlení (světlometů, zadních světel atd.) čisticími prostředky používanými v tlakových zařízeních nebo v rozprašovačích, které firma RENAULT neschválila. Použití těchto prostředků může vyvolat korozi nebo funkční poruchy.

# ÚDRŽBA KAROSERIE (pokračování)

## Co je třeba dělat

- Vůz často umývejte za použití šamponů doporučených firmou Renault, přičemž jej opláchněte proudem vody, zejména v podběžích a dolní části karoserie, abyste odstranili:

- usazeniny z pryskyřic stromů a průmyslových exhalací,

- **trus ptáků**, jehož chemické produkty vyvolávají **rychlé blednutí laku, které může přejít až v odlupování.**

Tyto nečistoty je **nezbytné** co nejdříve omýt, protože je leštěním nelze odstranit:

- sůl v podběžích kol a na dolní části karoserie po jízdě po posypané vozovce,

- bláto, které udržuje vlhkost v podběžích kol a dolní části karoserie.

- Při jízdě po vozovce posypané štěrkem dodržujte dostatečnou vzdálenost od vozidla jedoucího před Vámi, abyste předešli poškození laku.

- Vzniklá poškození laku co nejdříve opravte nebo nechte opravit, abyste zabránili vzniku ohnisek koroze.

- Pokud se na Váš vůz vztahuje záruka firmy RENAULT proti korozi, nezapomeňte na pravidelné kontroly svého vozu v servisech RENAULT. Informace naleznete v servisní knížce.

- Dodržujte místní předpisy týkající se mytí vozidel (např. nemyjte vůz na veřejné komunikaci).

- Před vjezdem do mycí linky zkontrolujte, zda je veškeré vnější příslušenství vozu dobře upevněno (přídavné světlomety, zpětná zrcátka apod.), a připevněte stěrače a anténu autorádia pomocí lepicí pásky.

Demontujte prut antény autorádia a radiotelefonu, pokud je jím vozidlo vybaveno.

- V případě čištění mechanických dílů, např. závěsů dveří apod., je nezbytné tyto díly znovu ochránit rozprašením prostředku schváleného firmou RENAULT.

Vybrali jsme pro Vás speciální čisticí prostředky, které můžete zakoupit v prodejnách RENAULT.

# ÚDRŽBA VNITŘNÍCH OBLOŽENÍ

## Co je třeba dělat

Ať jde o jakýkoliv druh skvrny, používejte mýdlovou (případně vlažnou) vodu s přídavkem:

- přírodního mýdla,
- tekutého mýdla na mytí nádobí (v poměru 0,5 % mýdla a 99,5 % vody).

Čistěte navlhčenou jemnou houbou.

## Zvláštnosti

- **Skla přístrojů** (např. přístrojové desky, hodin, ukazatele venkovní teploty, displeje autorádia apod.)

Používejte jemný hadřík nebo vatou.

Pokud to nepostačuje, je možné čistit světlomet hadříkem nebo vatou namočenou v mýdlové vodě a potom jej otřít vlhkým hadříkem nebo vatou.

Nakonec jej **opatrně** utřete suchým jemným hadříkem.

**Použití prostředků na bázi lihu je zakázáno.**

## • Bezpečnostní pásy

Musí být udržovány v čistém stavu.

Používejte buď prostředky doporučené technickým oddělením firmy RENAULT (k zakoupení např. v prodejnách RENAULT), nebo pásy čistěte houbou namočenou ve vlažné mýdlové vodě a otřete je suchým hadříkem.

**Použití prášků na praní nebo barviv je zakázáno.**

## Čeho byste se měli vyvarovat

Výslovně se nedoporučuje používat vysokotlaké čisticí zařízení nebo rozprašovací přípravek uvnitř vozidla: bez ochranných opatření by to mohlo mj. negativně ovlivnit správnou funkci elektrických nebo elektronických součástí instalovaných ve vozidle.



# Kapitola 5: Praktické rady

Rezervní kolo .....	5.02
Blok nářadí (zvedák, klika atd.) .....	5.03
Ozdobné kryty - Kola .....	5.04
Výměna kola .....	5.05
Pneumatiky (bezpečnost pneumatik, kola, použití v zimě) .....	5.06 → 5.08
Přední světlomety (výměna žárovek) .....	5.09 - 5.10
Zadní světla (výměna žárovek) .....	5.11 → 5.13
Boční blikáče (výměna žárovek) .....	5.13
Vnitřní osvětlení (výměna žárovek) .....	5.14 → 5.17
Stěrače (výměna stírátek) .....	5.18
Akumulátor .....	5.19 → 5.21
Pojistky .....	5.22 - 5.23
Karta RENAULT: baterie .....	5.24
Příslušenství .....	5.25
Odtahování .....	5.26 → 5.28
Funkční poruchy .....	5.29 → 5.36

# REZERVNÍ KOLO

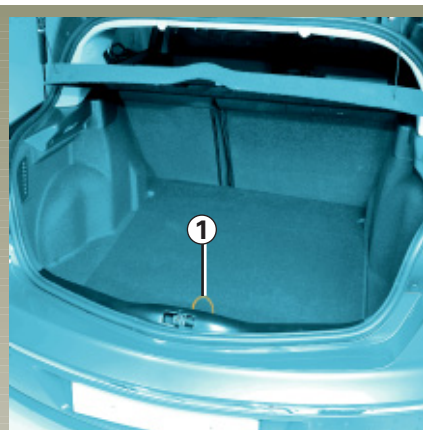

## Rezervní kolo 3

Je umístěno v zavazadlovém prostoru.

Pro získání přístupu k němu:

- otevřete dveře zavazadlového prostoru,
- Nadzvedněte příklop za rukojeť 1.
- Držte jej otevřený pomocí háčku 2, který je umístěn pod zadní odkládací plošinou.



- Vyměňte zvedák.
- Odšroubujte střední upevnění.
- Vyměňte blok nářadí.
- vyjměte rezervní kolo.



Pokud je rezervní kolo uloženo ve vozidle mnoho let, nechte ve Vašem servisu zkontrolovat, zda zůstává ve funkčním stavu, a může být bez nebezpečí použito.

## Použití rezervního kola

Funkce „Systém kontroly tlaku v pneumatikách“ nekontroluje rezervní kolo (kolo nahrazené rezervním kolem zmizí z displeje).

Přejděte na odstavec „Systém kontroly tlaku v pneumatikách“ kapitoly 2.

**Poznámka:** šrouby kol s hliníkovými ráfky lze použít i na rezervním kole s ocelovým ráfkem.



**Vozidlo vybavené rezervním kolem menší velikosti než ostatní čtyři kola**

Při použití rezervního kola nesmí rychlost jízdy překročit 130 km/h.

# BLOK NÁŘADÍ

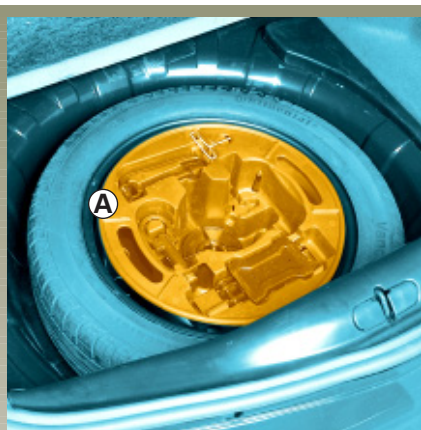

Blok náradí **A** je umístěn v zavazadlovém prostoru na rezervním kole.

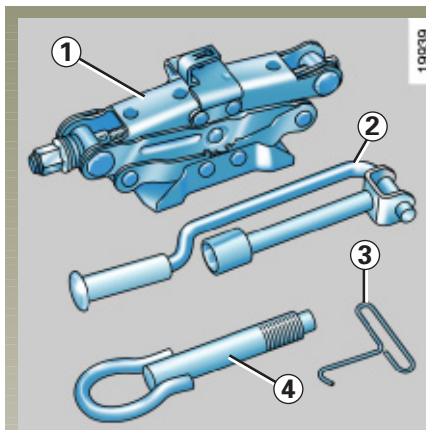

## Zvedák 1

Odepněte upevňovací jazýček zvedáku.

Vyjměte zvedák 1.

Při vracení na místo zvedák před vložením do jeho úložného prostoru správně složte.



Zvedák je určen výhradně k výměně kola. Nikdy ho nepoužívejte při případné opravě nebo pro získání přístupu pod vůz.

## Klíč na kola 2

Umožňuje povolit nebo utáhnout šrouby kol.

## Klíč na ozdobné kryty 3

Umožňuje odstranit z kola ozdobné kryty.

## Tažné oko 4

Přejděte na odstavec „Odtahování“ kapitoly 5.

## Příhrádky

V bloku náradí jsou připraveny příhrádky pro uložení skříňky se žárovkami, matic a klíče proti odcizení.

## OZDOBNÉ KRYTY KOL

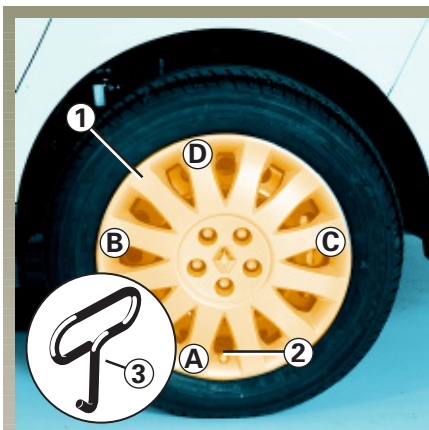

### Ozdobný kryt s viditelnými šrouby kola 1

Pro jeho demontáž použijte klíč na ozdobné kryty 3 (umístěný v bloku nářadí) a zasuňte háček do jednoho z otvorů v blízkosti ozdobného krytu.

Při zpětné instalaci jej směrujte vzhledem k ventilu 2. Stlačte upevňovací háčky, přičemž začněte na straně A a následně B a C, a ukončete úkon na straně naproti ventilu D.

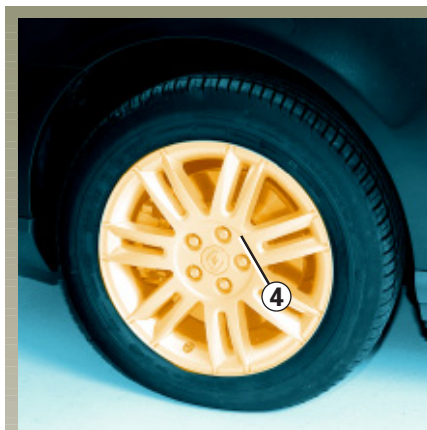

### Kolo s viditelnými šrouby 4

Demontujte šrouby a odstraňte kolo.

# VÝMĚNA KOLA

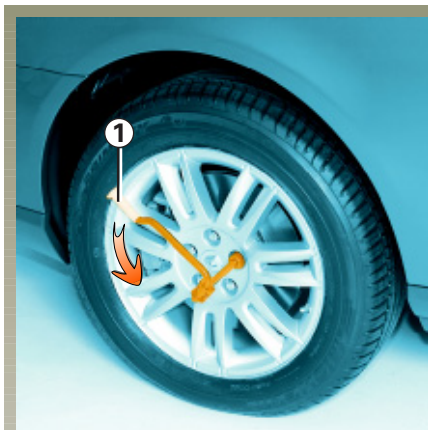

Zapněte nouzová světla. Zaparkujte vozidlo na plochem, nekluzkém povrchu (například se vyhněte dlažbě) a odolném povrchu (v případě potřeby podložte patu zvedáku pevnou podložkou).

Při zatažené ruční brzdě zařaďte rychlostní stupeň (první nebo zpětný chod nebo polohu **P** u automatických převodovek).

Nechte z vozidla vystoupit všechny osoby a dohlédněte, aby se nacházely v dostatečné vzdálenosti od oblasti silničního provozu.

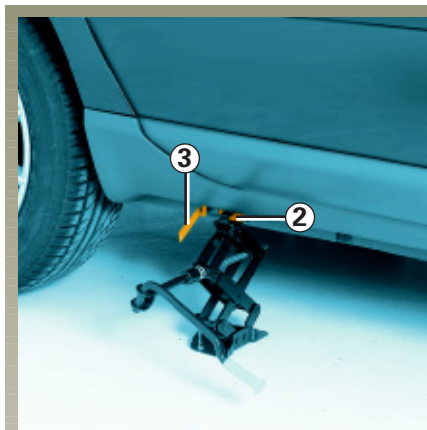

- V případě potřeby demontujte ozdobný kryt.
- Povolte šrouby kola pomocí kliky **1**. Umístěte jej tak, abyste tlačili shora.
- Přiložte zvedák ve vodorovném směru - hlava zvedáku musí být umístěna ve výšce podpěrného plechu **2** instalovaného v dolní části karoserie, který je nejbližší příslušnému kolu. Přístup k němu získáte po otevření krytu **3**.
- Nasaďte opěrku zvedáku na doraz do podpěrného plechu **2**.

• Začněte zvedák šroubovat rukou, abyste vhodně umístili jeho patu (musí být mírně zasunuta pod vůz). Na měkké zemi vložte pod patu zvedáku desku.

• Několikrát otočte klikou, aby se kolo zvedlo nad zem.

• Demontujte šrouby.

• Odstraňte kolo.

• Nasaďte rezervní kolo na náboj kola a natočte jím tak, aby se upevňovací otvory kola a náboje kryly.

• Utáhněte šrouby a spusťte zvedák dolů.

• Když bude vozidlo stát koly na zemi, utáhněte šrouby na doraz.

• Připněte zpět kryt **3**.



V případě defektu vadné kolo co nejrychleji vyměňte. Pneumatika, u které došlo k defektu, musí být vždy zkontrolována (a případně opravena) odborníkem.

# PNEUMATIKY

## Bezpečnost pneumatik a kol

Pneumatiky zajišťují jediný styk mezi vozidlem a vozovkou, je tedy nezbytné udržovat je v dobrém stavu.

Zároveň je nutné dodržet místní pravidla silničního provozu.



Když je třeba pneumatiky vyměnit, mohou být na vozidlo montovány pouze pneumatiky stejné značky, rozměru, typu a struktury.

**Musí být stejné jako původní pneumatiky nebo musí odpovídat pneumatikám předepsaným Vaším zástupcem RENAULTU.**



## Údržba pneumatik

Pneumatiky musí být v dobrém stavu a jejich běhoun musí mít dostatečný vzorek. Pneumatiky dodávané výrobcem jsou opatřeny kontrolou opotřebení. Jde o můstky 1 ve vzorku pneumatiky, které jsou rozloženy po ploše běhounu.

Když bude vzorek pneumatik sjetý až na úroveň můstků, stanou se viditelnými 2: Je tedy nezbytné pneumatiky vyměnit, protože hloubka vzorku je již pouze 1,6 mm, což vede ke špatné přilnavosti k mokré vozovce.

Bezohlednou jízdou, např. přejížděním obrubníků a děr, mohou být pneumatiky poškozeny a může být narušena geometrie přední nápravy.

Přetížený vůz, dlouhá jízda po dálnici, zejména za velkého horka, či nevhodný způsob jízdy po rozbitých cestách přispívají k rychlejšímu opotřebení pneumatik, a mají tak negativní vliv na bezpečnost Vašeho vozu.

## PNEUMATIKY (pokračování)

### Tlak vzduchu v pneumatikách

Předepsaný tlak vzduchu v pneumatikách (včetně rezervního kola) musí být stále dodržován. Je nutné kontrolovat tlak vzduchu v pneumatikách nejméně jednou za měsíc a před každou delší cestou (viz část „Tlak vzduchu v pneumatikách“).



**Nedostatečný tlak** vede k předčasnému opotřebení a abnormálnímu zahřívání pneumatik se všemi negativními důsledky, pokud jde o bezpečnost:

- zhoršení jízdních vlastností vozidla,
- nebezpečí prasknutí nebo ztráty běhounu pneumatiky.

Tlak v pneumatikách závisí na zatížení a rychlosti jízdy - tlaky upravte podle podmínek použití (přejděte na odstavce „Tlak vzduchu v pneumatikách“).

Tlak musí být kontrolován zastavena: neberte v úvahu tlak zvýšený při teplém počasí nebo po rychlé jízdě.

V případě, že nelze provést kontrolu tlaku na **studených** pneumatikách, je třeba kontrolní tlaky zvýšit o **0,2 až 0,3** baru (3 PSI).

**Nikdy vypouštějte vzduch ze zahřátých pneumatik.**

**Poznámka:** předepsaný tlak v pneumatikách je uveden na štítku nalepeném na boku nebo rámu předních dveří na straně řidiče (podle země nebo verze).

### Prostřídání kol



Každý snímač integrovaný ve ventilech je určen pro jediné a specifické kolo: kola nelze v žádném případě zaměňovat.

Chybná informace by mohla mít vážné následky.

### Výměna pneumatik



Z bezpečnostních důvodů svěřte tuto práci výhradně odborníkovi.

Nesprávně provedená montáž pneumatik se může projevit:

- tím, že Vaše vozidlo nevyhoví platným předpisům,
- změnou chování vozu v zatáčkách,
- směrovou nestabilitou vozidla,
- pískáním pneumatik,
- při instalaci řetězů.

### Rezervní kolo

Přejděte na odstavce „Rezervní kolo“ a „Výměna kola“ kapitoly 5.

# PNEUMATIKY (pokračování)

## Použití v zimním období

### • Řetězy

Z bezpečnostních důvodů je přísně zakázáno montovat sněhové řetězy na kola zadní nápravy.

Montáž pneumatik větší velikosti než původní znemožňuje použití řetězů.



Instalace sněhových řetězů je umožněna pouze u pneumatik stejné velikosti, jakou měly ty, které byly na Vašem vozidle původně namontovány.

### Zvláštnosti vozidel vybavených koly rozměru 17“

Pokud budete chtít instalovat řetězy, je nezbytné použít speciální zařízení.

Obraťte se na svého zástupce RENAULTU.

### Zvláštnost verzí vybavených koly velikosti 18“: na tato kola nelze instalovat řetězy.

Pokud budete chtít instalovat řetězy, je nezbytné použít speciální zařízení.

Obraťte se na svého zástupce RENAULTU.

### • Pneumatiky se zimním nebo letním vzorkem

Doporučujeme tyto pneumatiky montovat **na všechna čtyři kola**, aby byla co nejlépe zachována přílnavost Vašeho vozu k vozovce.

**Poznámka:** Upozorňujeme Vás, že u těchto pneumatik jsou někdy předepsány:

- směr jízdy,
- maximální rychlost, která může být nižší, než je maximální rychlost vozidla,

### • Pneumatiky s hroty

Tento typ pneumatik lze používat pouze po omezenou dobu, která je stanovena místními předpisy.

Při jejich použití je nutné dodržovat rychlost stanovenou platnými předpisy.

Tyto pneumatiky musí být namontovány alespoň na obou kolech přední nápravy.

V každém případě se obraťte na svého zástupce RENAULTU, který Vám doporučí nejvhodnější pneumatiky pro Váš vůz.



## PŘEDNÍ SVĚTLOMETRY: výměna žárovek

Světlomety s halogenovými žárovkami

Světlomety se xenonovými žárovkami

### Čištění světlometů

Protože jsou světlometry opatřeny plastovým „sklem“, používejte jemný hadřík nebo vatou.

Pokud to nepostačuje, lze světlomet čistit hadříkem nebo vatou namočenou v mýdlové vodě a potom otřít vlhkým hadříkem nebo vatou.

Nakonec jej **opatrně** utřete suchým jemným hadříkem.

**Použití prostředků na bázi lihu je zakázáno.**



Protože tento úkon vyžaduje demontáž dalších dílů vozidla (ozdobných krytů motorového prostoru, světlometu atd.), **doporučujeme Vám, abyste nechali výměnu žárovek provést servisem RENAULT.**



V případě vozidel vybavených xenonovými výbojkami musí být výměna výbojek z bezpečnostních důvodů provedena servisem RENAULT.

## PŘEDNÍ SVĚTLOMETY: mlhové a přídavné



### Přední mlhové světlomety 1

#### Výměna žárovky

Obraťte se na svého zástupce RENAULTU.

Typ žárovky: H11

### Přídavné světlomety

Pokud si budete přát vybavit Vaše vozidlo „dálkovými“ světlomety, obraťte se na zástupce RENAULTU.



Jakýkoliv zásah (nebo úprava) na elektrickém systému může být proveden pouze zástupcem RENAULTU, který je vybaven součástmi nezbytnými pro provedení zásahu, protože nesprávné zapojení by mohlo vést k poškození elektrické instalace (kabeláže, součástí a zvláště pak alternátoru).

## ZADNÍ SVĚTLA: výměna žárovek

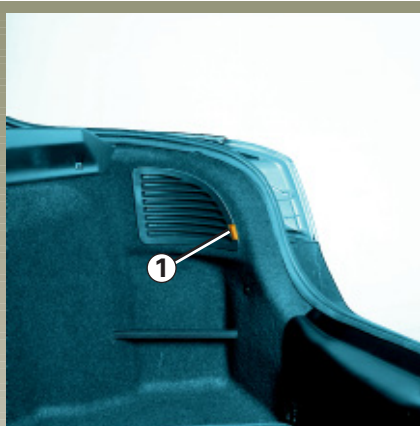

### Směrová/obrysová a brzdová světla

V zavazadlovém prostoru odstraňte přístupovou mřížku po zvednutí jazýčku **1**.

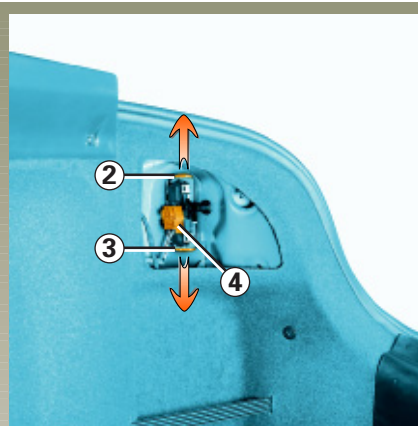

Nadzvedněte jazýčky **2** a **3** pro odepnutí držáku žárovek **4**.



### 5 Obrysová a brzdová světlo

Dvouvláknová žárovka hruškovitého tvaru s výstupky: P 21/5 W

### 6 Směrové světlo

Oranžová žárovka hruškovitého tvaru s výstupky PY21 W

## ZADNÍ SVĚTLA: výměna žárovek (pokračování)

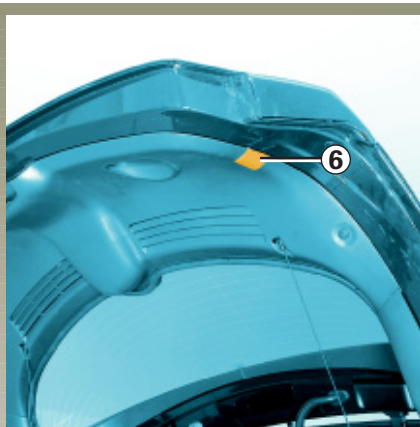

### Zadní mlhová světla/couvací a obrysová světla

Na dveřích zavazadlového prostoru odepněte kryt 6 příslušného bloku světla, abyste získali přístup k upevňovacímu šroubu.

Demontujte jej.

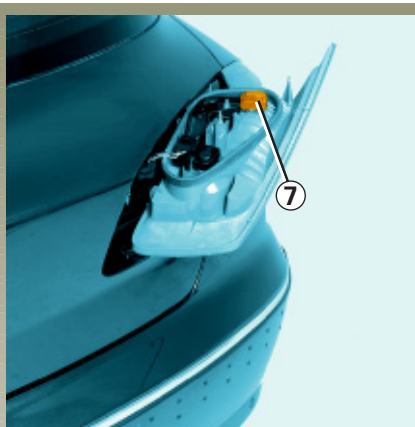

Zvnějšku uvolněte blok zadního světla.

Odepněte držák 7, abyste získali přístup k žárovkám.

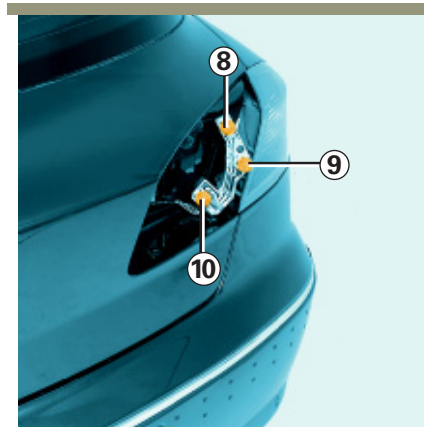

### 8 Obrysově světlo

Dvouvláknová žárovka hruškovitého tvaru s výstupky: P 21/5 W

### 9 Mlhové světlo

Žárovka hruškovitého tvaru s výstupky P21 W

### 10 Couvací světlo

Žárovka hruškovitého tvaru s výstupky P21 W

## ZADNÍ SVĚTLA (pokračování) A BOČNÍ SVĚTLA: výměna žárovek

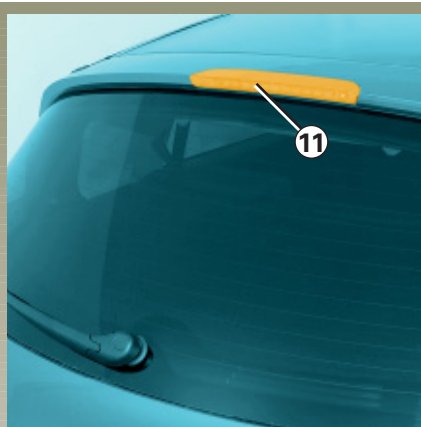

### Třetí brzdové světlo 11

Obráťte se na svého zástupce RENAULTU.

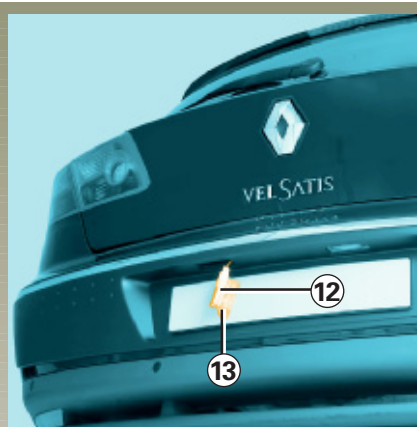

### Osvětlení SPZ 12

Odepněte svítidlo 12 stisknutím jazýčku 13.

Odstraňte víko svítidla, abyste získali přístup k žárovce.

Typ žárovky: podlouhlá C5W



### Boční blikače 14

Odepněte směrové světlo 14 (pomocí plochého šroubováku).

Otočte držák žárovky o čtvrtinu otáčky a vyjměte žárovku.

Typ žárovky: W5W

## VNITŘNÍ OSVĚTLENÍ: výměna žárovek



### Stropní svítidlo A

Odepněte (pomocí plochého šroubováku) kryt *1*.

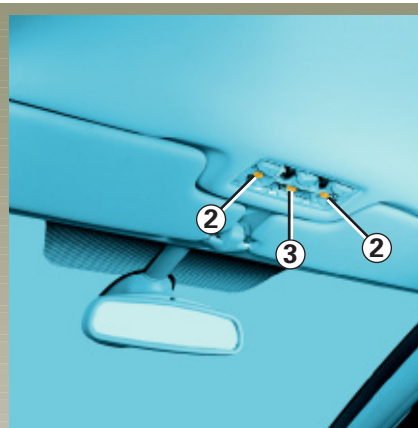

Uvolněte příslušnou žárovku.

Typ žárovky 2: W5W

Typ žárovky 3: C7W

## VNITŘNÍ OSVĚTLENÍ: výměna žárovek (pokračování)

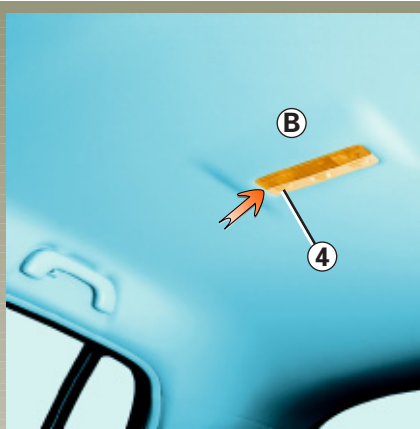

### **Stropní svítidlo *B***

Odepněte (pomocí plochého šroubováku) kryt **4**.

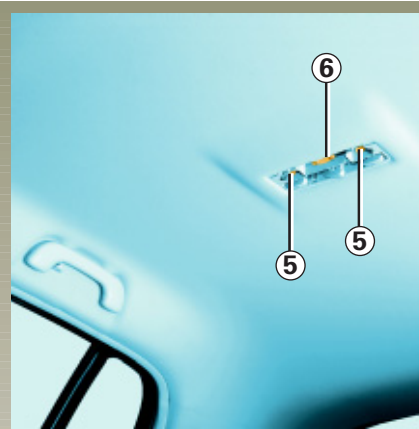

Uvolněte příslušnou žárovku.

**Typ žárovky 5: W5W**

**Typ žárovky 6: C7W**

## VNITŘNÍ OSVĚTLENÍ: výměna žárovek (pokračování)

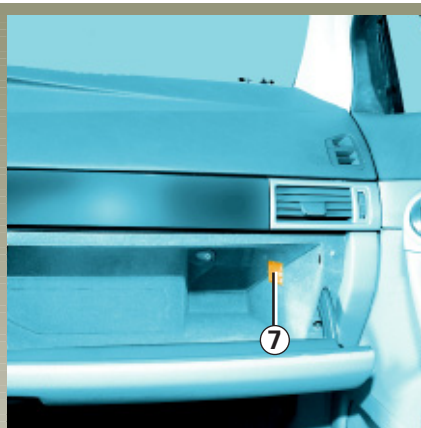

### Osvětlení odkládací skříňky

Odepněte (pomocí plochého šroubováku) svítidlo, přičemž stiskněte jazýček 7.

Odpojte svítidlo.

Typ žárovky: podlouhlá C5W



### Přední podlahová svítidla

Jsou umístěna za palubní deskou a v dolní části.

Otočte držák žárovky 8 o čtvrtinu otáčky a vyjměte žárovku.

Typ žárovky: W5W

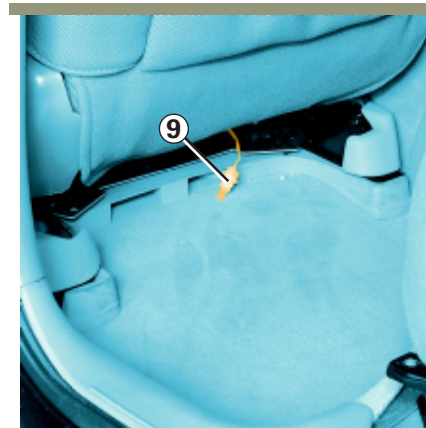

### Zadní podlahová svítidla

Jsou umístěna pod předními sedadly.

Vyjměte držák žárovky 9 z jeho uložení a vytáhněte žárovku.

Typ žárovky: W5W



## VNITŘNÍ OSVĚTLENÍ: výměna žárovek (pokračování)

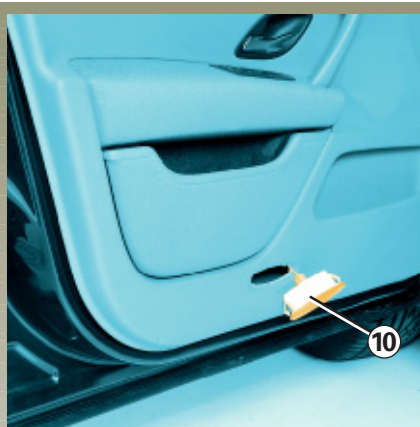

### Dveřní svítidla

Odepněte (pomocí plochého šroubováku) svítidlo **10**.

Otočte držákem žárovky o čtvrtinu otáčky a vyjměte žárovku.

Typ žárovky: W5W

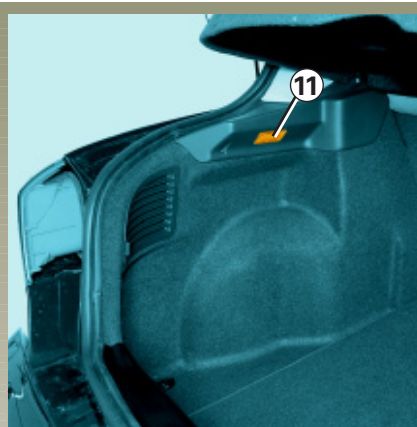

### Osvětlení zavazadlového prostoru

Odepněte (pomocí plochého šroubováku) svítidlo **11** stlačením jazýčků na jeho obou stranách.

Odpojte svítidlo.

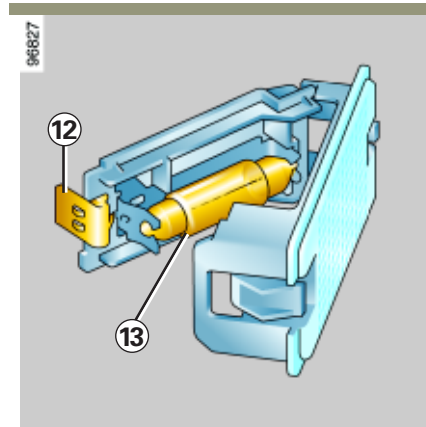

Stiskněte jazýček **12**, abyste uvolnili držák žárovky, a získali tak přístup k žárovce **13**.

Typ žárovky: podlouhlá C5W

# STÍRÁTKA STĚRAČŮ

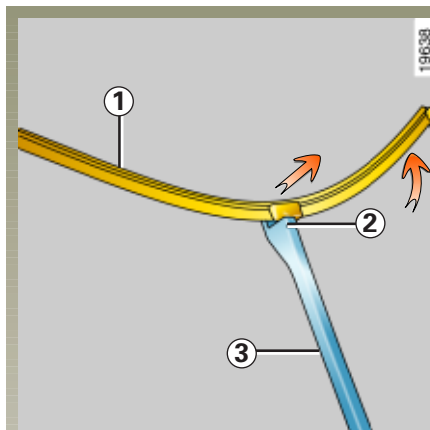

## Výměna stírátek předních stěračů 1

- Zvedněte rameno stěrače 3.
- Mírným ohnutím uvolněte dolní část stírátko z jeho upevnění a otočte jím až na vodorovný doraz.
- Vysuňte stírátko tak, abyste jej provlékli nad blokovacím úchytem 2.

## Zpětná montáž

Při zpětné montáži stírátko stěrače postupujte v opačném pořadí než při demontáži. Přesvědčte se, že je stírátko správně zajištěno.

## Trysky ostřikovače předního skla

Lze je seřadit pomocí plochého šroubováku.



Před použitím zadního stěrače se ujistěte, že žádný předmět nebude bránit pohybu stírátko.

- V případě mrazu zkontrolujte, zda nejsou stírátko stěračů přimrzena ke sklu (nebezpečí přehřátí motoru).
- Dohlédněte na dobrý stav stírátek. Jakmile se jejich účinnost sníží, je třeba je vyměnit (přibližně jednou ročně).

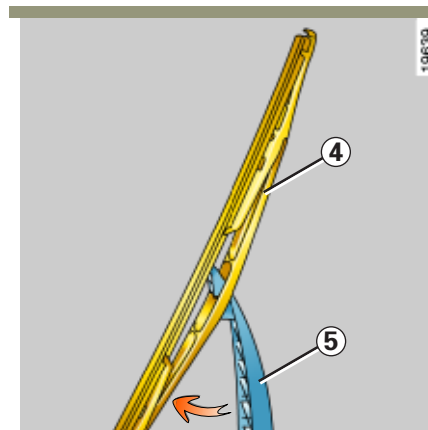

## Stírátko zadního stěrače 4

- Zvedněte rameno stěrače 5.
- Otáčejte stírátkem 4, dokud neucítíte odpor.
- Tahem stírátko uvolněte.

## Zpětná montáž

Při zpětné montáži stírátko stěrače postupujte v opačném pořadí než při demontáži. Přesvědčte se, že je stírátko správně zajištěno.

# AKUMULÁTOR: odstranění poruchy

## Abyste zamezili vzniku jisker

- Před odpojením nebo připojením akumulátoru zkontrolujte, zda jsou „spotřebiče“ odpojeny.
- Před připojením nebo odpojením akumulátoru, který byl nabíjen, vypněte nabíječku.
- Na akumulátor nepokládejte žádné kovové předměty, aby nedošlo ke zkratu mezi svorkami.



S akumulátorem zacházejte s maximální opatrností, protože obsahuje kyselinu sírovou, která nikdy nesmí přijít do styku s pokožkou nebo očima. Pokud by k takovému styku došlo, důkladně opláchněte postižené místo proudem čisté vody.

Nevstupujte do blízkosti akumulátoru s otevřeným ohněm, rozžhavenými předměty a předměty uvolňujícími jiskry - hrozí nebezpečí výbuchu.

Při práci v motorovém prostoru se může kdykoliv samovolně rozběhnout ventilátor chlazení.

# AKUMULÁTOR: odstranění poruchy (pokračování)

## Připojení nabíječky

Bezpodmínečně odpojte (při vypnutém motoru) oba kabely připojené ke svorkám akumulátoru, **příčemž začněte zápornou svorkou.**

Akumulátor nikdy neodpojujte za chodu motoru. **Řiďte se vždy návodem výrobce nabíječky.**

Pouze dobře nabitý a dobře udržovaný akumulátor dosáhne maximální životnosti a zajistí bezproblémové spouštění motoru.

Akumulátor musí být udržován v čistém a suchém stavu.

Nechávejte často kontrolovat stav nabití akumulátoru:

- zvláště pokud jezdíte na krátké vzdálenosti a v městském provozu.

- když je venkovní teplota nízká (v zimním období), **kapacita akumulátoru se snižuje.** Proto v zimě zapínejte pouze ta elektrická zařízení, která nutně potřebujete.
- uvědomte si, že stav nabití akumulátoru se postupně snižuje vlivem „trvalých spotřebičů“, jako jsou hodiny, dodatečné příslušenství apod.

V případě, že je ve vozidle instalováno několik typů příslušenství, nechte je připojit **na + po zapnutí zapalování.** Obráťte se na svého zástupce RENAULTU.

Při delším odstavení vozu akumulátor odpojte nebo jej nechte v pravidelných intervalech dobíjet, zejména pak v zimním období. Po opětovném uvedení do provozu je nezbytné znovu naprogramovat zařízení s pamětí, jako např. autorádio. Akumulátor musí být skladován v suchém a větraném prostředí chráněném před mrazem.



Některé akumulátory mohou být specifické, pokud jde o způsob nabíjení, poraďte se se svým zástupcem RENAULTU.

Zamezte vzniku jisker, které by mohly okamžitě vyvolat explozi, a nabíjení provádějte v době větrané místnosti. Mohlo by dojít k vážným zraněním.

## AKUMULÁTOR: odstranění poruchy (pokračování)

### Spouštění motoru akumulátorem z jiného vozidla

Když se akumulátor Vašeho vozu vybije, je třeba použít ke startování energii z akumulátoru jiného vozu. Postupujte následujícím způsobem:

Opatřete si u svého zástupce RENAULTU vhodné pomocné startovací kabely (velkého průřezu). Pokud je již máte, před jejich použitím se vždy přesvědčte, zda jsou v bezvadném stavu.

Jmenovité napětí obou akumulátorů musí být stejné: 12 V. Kapacita akumulátoru dodávajícího elektrický proud (v ampérhodinách, Ah) musí být stejná nebo vyšší než kapacita vybitého akumulátoru.

V případě, že akumulátor zamrzl, musíte jej nechat před připojením rozmrznout.

Zkontrolujte, zda mezi oběma vozy nedochází ke kontaktu (nebezpečí zkratu při spojování kladných pólů) a zda je vybitý akumulátor správně připojen. Vypněte zapalování svého vozu.

Spusťte motor vozu, jehož akumulátor bude dodávat proud, a nechte jej běžet na střední otáčky.

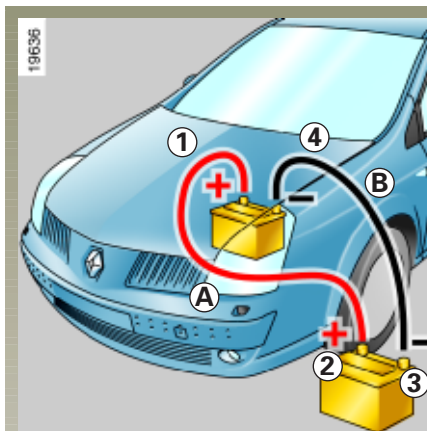

Upevněte kladný kabel (+) **A** na svorku (+) **1** vybitého akumulátoru a následně na svorku (+) **2** akumulátoru dodávajícího proud.

Upevněte záporný kabel (-) **B** na svorku (-) **3** akumulátoru dodávajícího proud a následně na svorku (-) **4** vybitého akumulátoru.

Zkontrolujte, zda se kabely **A** a **B** vzájemně nedotýkají a zda kabel **A** (+) není v kontaktu se žádným kovovým dílem vozu, který bude dodávat proud.

Spusťte motor obvyklým způsobem. Když se rozběhne, odpojte kabely **A** a **B** v opačném pořadí (**4-3-2-1**).

# POJISTKY

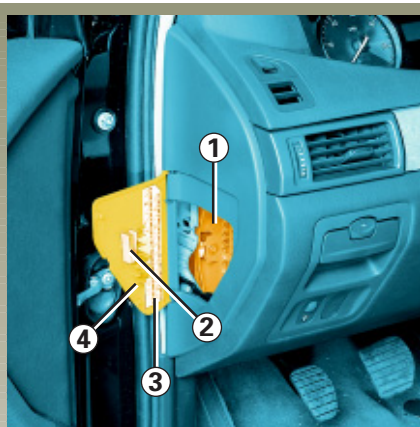

## Pojistková skříňka 1

Při výpadku některého elektrického zařízení nejdříve zkontrolujte, zda jsou pojistky v pořádku.

Otevřete víko 4.

Pojistky rozeznáte pomocí etikety s přiřazením pojistek 3 (podrobné informace naleznete na protější straně).

Nedoporučuje se používat volná místa pro pojistky.



Zkontrolujte příslušnou pojistku a v případě potřeby ji **nahraďte pojistkou se stejnou ampérovou hodnotou.**

Pojistka s příliš vysokou ampérovou hodnotou by v případě abnormální spotřeby některého zařízení mohla způsobit přehřátí elektrického systému (nebezpečí požáru).

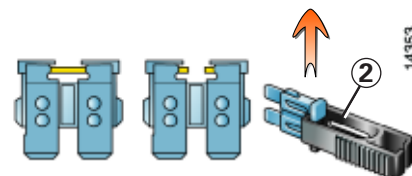

DOBŘÁ      VADNÁ

Odstraňte pojistku pomocí kleští 2.

Pojistku z pinzety vyjměte vysunutím do strany.

### Poznámka:





















Před zavřením dveří vozidla zavřete víko 4.

Podle místní legislativy nebo z bezpečnostních důvodů:

Zakupte u svého zástupce RENAULTU záložní skříňku obsahující sadu žárovek a pojistek.

# POJISTKY (pokračování)

Přiřazení pojistek (přítomnost pojistek závisí na úrovni vybavení vozidla)

Symbol	Přiřazení	Symbol	Přiřazení	Symbol	Přiřazení
	Dálková světla		Nouzová světla/Směrová světla		Pravé tlumené světlo
ALIM UCH	Elektrická řídicí jednotka/Systém blokace startování		Komunikační systém/Autorádio		Levé obrysové světlo/Osvětlení
	Hlasový syntezátor/Přístrojová deska/Směrové seřízení xenonových světlometů		Přední mlhové světlo/Přístrojová deska/Hlasový syntezátor		Zadní stěrač
	Klimatizace/Systém pomoci při parkování/Couvací světlo		Airbagy Předpínače		Zamykání a odemykání dveří
	vnitřní osvětlení		Protiblokovací systém (ABS)		Kabinové zásuvky pro příslušenství/Radiotelefon
STOP	Brzdová světla/Stěrače		Houkačka		Zapalovač cigaret/Zásuvka pro příslušenství v zavazadlovém prostoru
	Levé tlumené světlo		Elektrické ovládání oken		Odmřžování zadního okna/Zámek sloupku řízení/Přední sedadla
	Pravé obrysové světlo	MEMO INJECT	Odmrazování zpětných zrcátek		

# KARTA RENAULT: baterie

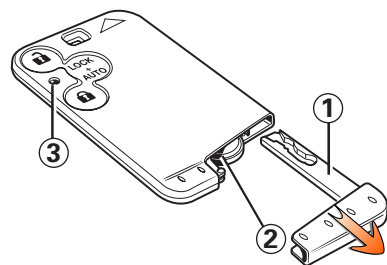

## Karta RENAULT s automatickým režimem

### Výměna baterie

Silně zatáhněte za rezervní klíč 1.

Vyměňte baterii 2, přičemž dodržte polaritu vyznačenou na rezervním klíči (ujistěte se, že se při stisknutí tlačítka karty RENAULT kontrolka 3 rozsvítí).

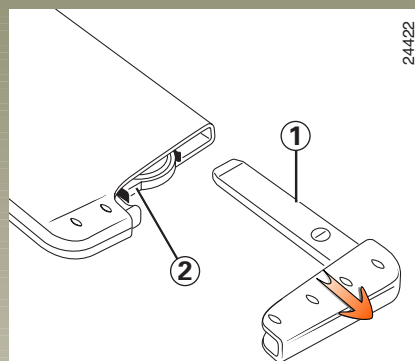

## Radiofrekvenční karta RENAULT

### Výměna baterie

Silně zatáhněte za rezervní klíč 1.

Vysuňte oba výstupy a zároveň přidržte držák baterie, abyste vyjmuli sestavu držáku a baterie 2.

Vyměňte sestavu 2, přičemž dodržte polaritu vyznačenou na rezervním klíči (ujistěte se, že se při stisknutí tlačítka karty RENAULT kontrolka 3 rozsvítí).

Baterie jsou k dostání u Vašeho zástupce RENAULTU.

Jejich životnost je přibližně dva roky.



Vybité baterie nevyhazujte do běžného odpadu, odevzdejte je organizaci pověřené sběrem a recyklací baterií.



# PŘÍSLUŠENSTVÍ



## **Použití telefonů a přístrojů CB**

Telefony a přístroje CB vybavené integrovanou anténou mohou rušit elektronické systémy instalované na vozidle ve výrobě, doporučuje se proto používat tyto přístroje pouze s venkovní anténou.

**Rovněž je nezbytné dodržet platné předpisy týkající se použití těchto přístrojů.**



## **Dodatečná montáž příslušenství**

Aby byla zajištěna správná funkce Vašeho vozidla a pro zvýšení Vaší bezpečnosti Vám doporučujeme používat příslušenství specifikovaná společností RENAULT. Tato příslušenství jsou uzpůsobena pro Vaše vozidlo a pouze na ně se vztahuje záruka společnosti RENAULT.

Použití nosiče na jízdní kola upevněného popruhy na dveřích zavazadlového prostoru se naprosto nedoporučuje.

## **Elektrická a elektronická příslušenství**

- Jakýkoliv zásah na elektrickém systému vozidla může být proveden pouze zástupcem RENAULTU, protože nesprávné zapojení by mohlo vést k poškození elektrické instalace a/nebo všech součástí, které jsou k ní připojeny.
- V případě dodatečné montáže elektrického zařízení zkontrolujte, zda je instalace správně chráněna pojistkou. Požádejte o upřesnění ampérové hodnoty a jejího umístění.

Informace o montáži neelektrických příslušenství (střešního nosiče, tažných zařízení atd.) a podmínkách použití naleznete v dodaném montážním návodu.

Doporučuje se uchovávat tento návod s ostatními dokumenty k vozidlu.

## ODTAHOVÁNÍ: odstranění poruchy

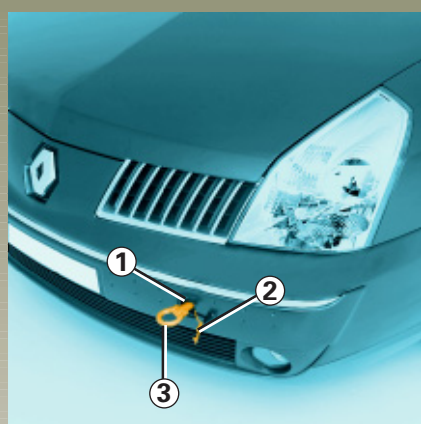

Zcela zasuněte kartu - klíč do čtečky karty, aby byl odemknut volant a bylo možné použít signalizační světla (brzdová, směrová světla atd.). Za tmy je nutné vozidlo osvětlit.

Kromě toho je nezbytné dodržet podmínky pro odtahování stanovené předpisy příslušné země, a pokud vozidlo použijete pro odtahování jiného vozidla, nesmí být překročena maximální tažná hmotnost. obraťte se na svého zástupce RENAULTU.

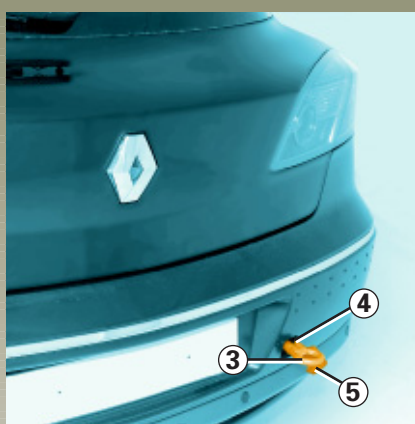

Používejte výhradně přední 1 a zadní 4 odtahovací úchyty (nikdy nepoužívejte hnací hřídele). Tyto odtahovací úchyty jsou určeny výhradně k tažení vozidla, v žádném případě nesmějí být použity ať přímo, nebo nepřímo k jeho zvedání.



Při zastaveném motoru již posilovač řízení a brzd nejsou funkční.

### Přístup k odtahovacím úchytům

Odepněte kryt 2 nebo 5.

Zašroubujte tažné oko 3 na maximum: nejdříve ručně na doraz a poté proveďte dotažení pomocí klíče na matice kol umístěného v bloku nářadí.

## ODTAŽENÍ: odstranění poruchy (pokračování)



- RENAULT doporučuje použití tuhé vlečné tyče. V případě použití provazu nebo lana (pokud to dovolují předpisy) je třeba, aby byl brzdňý systém odtahovaného vozidla funkční.

- Vozidlo nelze odtahovat ve stavu nezpůsobilém k jízdě.
- Je nezbytné vyhnout se při akceleraci nebo brzdění rázům, které by mohly vozidlo poškodit.
- V žádném případě se nedoporučuje překročit rychlost 25 km/h.

### Odtahování vozidla s automatickou převodovkou: zvláštnosti

Při stojícím motoru: mazání převodovky není nadále zajištěno, je tedy třeba přednostně přepravovat vozidlo na plošině nebo je odtahovat se zvednutými předními koly.

Výjimečně můžete odtahovat vozidlo se všemi čtyřmi koly na zemi za použití odtahovacího úchyty na vzdálenost maximálně 50 km.

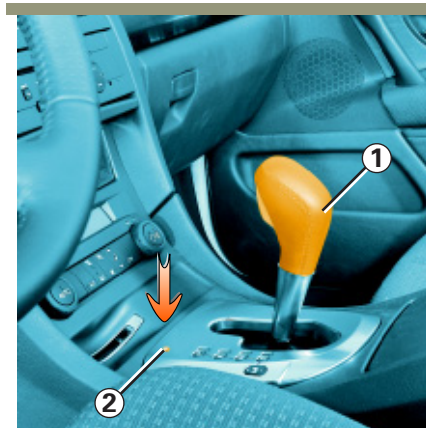

Při zastaveném motoru již posilovač řízení a brzd nejsou funkční.



**Páka musí být v poloze N (neutrál).**

V případě, že páka 1 zůstane zablokována v poloze P, sešlápněte brzdový pedál, páku lze ručně uvolnit.

Za tímto účelem zaveďte kovovou tyč do otvoru 2 a zatlačte na ni, abyste přemístili páku z polohy P.

# ODTAH VOZIDLA: tažné zařízení

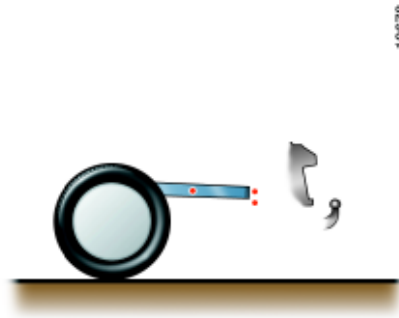
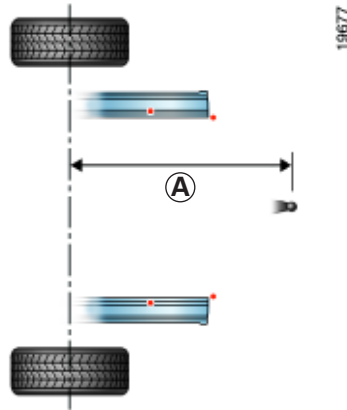

Příпустné zatížení tažného zařízení,  
maximální hmotnost brzděného a  
nebrzděného přívěsu: přejděte na  
kapitolu 6, odstavec „Hmotnosti“.

A: 1 030 mm

# FUNKČNÍ PORUCHY

Následující rady Vám umožní rychle a provizorně odstranit poruchu. V zájmu své bezpečnosti však co nejdříve kontaktujte zástupce RENAULTU.

## Používání karty RENAULT

## PŘÍPADY

## JAK SI PORADIT

---

- Nefunguje zamykání a odemykání dveří pomocí karty RENAULT.

Vozidlo se nachází v oblasti silného elektromagnetického záření. Vybitý akumulátor.

Vlivem přístrojů fungujících na stejné frekvenci jako karta (mobilní telefon, ...).

Slabá baterie karty.

Použijte rezervní klíč (viz odstavec „rezervní klíč“ v kapitole 1).

Vypněte tyto přístroje nebo použijte rezervní klíč (viz odstavec „rezervní klíč“ v kapitole 1).

Vyměňte baterii.

## FUNKČNÍ PORUCHY (pokračování)

### Uvedení spouštěče do chodu

### PŘÍČINY

### CO DĚLAT?

---

• Nic se neděje: kontrolky se nerozsvítí a spouštěč se neotáčí.	Odpojený kabel akumulátoru nebo oxidace pólů a svorek.	Zkontrolujte stav svorek: pokud jsou zoxidovány, oškrábejte je a vyčistěte, potom je opět utáhněte.
	Vybitý akumulátor.	K vybitému akumulátoru připojte jiný akumulátor.
	Akumulátor je mimo provoz.	Vyměňte akumulátor. Netlačte vozidlo, pokud je sloupek řízení zamknut.
<hr/>		
• Kontrolky pohasnou, spouštěč se otáčí velmi pomalu.	Špatně utažené svorky akumulátoru. Zoxidované póly akumulátoru.	Zkontrolujte stav svorek: pokud jsou zoxidovány, oškrábejte je a vyčistěte, potom je opět utáhněte.
	Vybitý akumulátor.	K vybitému akumulátoru připojte jiný akumulátor.

# FUNKČNÍ PORUCHY (pokračování)

## Uvedení spouštěče do chodu

## PŘÍČINY

## CO DĚLAT?

---

• Motor se obtížně spouští při deštivém počasí nebo po mytí.	Špatné zapalování: vlhkost v systému zapalování.	Vysušte kabely svíček a cívky.
• Motor se zatepla špatně spouští.	Špatný přívod paliva (bubliny v okruhu). Nedostatečné komprese.	Nechte motor vychladnout. Obraťte se na zástupce RENAULTU.
• Motor nelze spustit.	Nejsou splněny podmínky pro spuštění motoru.	Přejděte na odstavec „Spuštění a vypnutí motoru“ kapitoly 2.

---

• Motor nelze zastavit.	Elektronická porucha.	Pětkrát rychle po sobě stiskněte tlačítko pro spuštění motoru.
-------------------------	-----------------------	--

---

• Sloupek řízení zůstává zamknut.	Volant je zablokován.  Elektronická porucha.	Otáčejte volantem a zároveň stiskněte tlačítko pro spuštění motoru (přejděte na odstavec „Spuštění motoru“ kapitoly 2).  Přejděte na odstavec „Pojistky v motorovém prostoru“ kapitoly 5 - postupujte podle popisu u funkce „Nouzové vypnutí motoru“.
-----------------------------------	--	---

## FUNKČNÍ PORUCHY (pokračování)

Při jízdě

PŘÍČINY

CO DĚLAT?

---

• Abnormální bílý kouř z výfuku.	Mechanická porucha: poškozené těsnění hlavy válců.	Vypněte motor. Navštivte zástupce RENAULTU.
• Vibrace.	Špatně nahuštěné, špatně vyvážené nebo poškozené pneumatiky.	Zkontrolujte tlak v pneumatikách - pokud není příčinou problému, nechte pneumatiky zkontrolovat zástupcem RENAULTU.
• Vření kapaliny ve vyrovnávací nádrže.	Mechanická porucha: prasklé těsnění hlavy válců nebo vadné čerpadlo chladicí kapaliny.	Vypněte motor. Navštivte zástupce RENAULTU.
	Porucha ventilátoru chlazení.	Zkontrolujte příslušnou pojistku - pokud není příčinou problému, kontaktujte zástupce RENAULTU.



# FUNKČNÍ PORUCHY (pokračování)

Při jízdě

PŘÍČINY

CO DĚLAT?

---

- Kouř pod kapotou motoru.

Zkrat.

Zastavte vozidlo, vypněte zapalování a odpojte akumulátor.

Vadné potrubí chladicího okruhu.

Obraťte se na zástupce RENAULTU.

---

- Kontrolka tlaku oleje svítí  
- v zatáčce nebo při zabrzdění,

Hladina je příliš nízká.

Doplňte motorový olej (viz odstavec „Hladina oleje, vyrovnání hladiny / naplnění“ v kapitole 4).

- ve volnoběhu,

Slabý tlak oleje.

Co nejdříve navštivte svého zástupce RENAULTU.

- zpožděně zhasíná nebo zůstává rozsvícena při akceleraci.

Nedostatečný tlak oleje.

Zastavte vozidlo a kontaktujte zástupce RENAULTU.

---

- Nedostatečný výkon motoru.

Zanesený vzduchový filtr.

Vyměňte filtrační vložku.

Porucha přívodu paliva

Zkontrolujte hladinu paliva.

Vadné svíčky, špatné seřízení.

Obraťte se na zástupce RENAULTU.

---

- Volnoběh je nestabilní nebo motor zhasíná.

Nedostatečné komprese (svíčky, zapalování, přisávání vzduchu).

Obraťte se na zástupce RENAULTU.

# FUNKČNÍ PORUCHY (pokračování)

Při jízdě

PŘÍČINY

CO DĚLAT?

- Řízení je tuhé.

Prasklý řemen.

Nechte řemen vyměnit.

Nedostatek oleje v čerpadle.

Přidejte do posilovače řízení olej (viz kapitola 4 „Čerpadlo posilovače řízení“).

Pokud problém přetrvává, obraťte se na svého zástupce RENAULT.

- Motor se přehřívá. Kontrolka teploty chladicí kapaliny svítí (nebo se ručička ukazatele nachází v červené oblasti).

Čerpadlo chladicí kapaliny: uvolněný nebo prasklý řemen.  
Porucha ventilátoru chlazení.

Zastavte vozidlo, vypněte motor a navštivte zástupce RENAULTU.

Úniky chladicí kapaliny.

Zkontrolujte stav přípojek potrubí pro vedení chladicí kapaliny a utažení svěrných kroužků.

Zkontrolujte vyrovnávací nádržku - musí obsahovat kapalinu. Pokud ji neobsahuje, doplňte hladinu chladicí kapaliny (**po vychladnutí motoru**). Učiňte veškerá opatření, abyste se nepopálili. Toto odstranění poruchy je pouze provizorní, co nejdříve navštivte svého zástupce RENAULTU.



**Chladič:** V případě značného nedostatku chladicí kapaliny nezapomeňte, že horký motor nesmí být nikdy plněn studenou chladicí kapalinou. Po každém zásahu na vozidle, u kterého bylo nutné provést i jen částečné vypuštění chladicího systému, musí být motor naplněn novou, správně dávkovanou směsí. Připomínáme Vám, že je nezbytné použít kapalinu schválenou naším technickým oddělením.

# FUNKČNÍ PORUCHY (pokračování)

## Elektrická zařízení

## PŘÍČINY

## CO DĚLAT?

---

• Stěrače nefungují.		Přilepená stírátka stěračů.	Před použitím stěračů stírátko odlepte.
		Spálené pojistky (přerušovaný chod, pevné zastavení).	Vyměňte ji.
		Porucha motoru.	Navštivte zástupce RENAULTU.

---

• Zvýšená frekvence směrových světel.		Spálená žárovka.	Vyměňte žárovku.
---------------------------------------	--	------------------	------------------

---

• Směrová světla nefungují.	Jen na jedné straně:	- spálená žárovka.	Vyměňte ji.
		- odpojený napájecí vodič nebo špatně umístěný konektor	Připojte jej zpět.
		- vadné ukostření.	Najděte ukostřovací vodič, který je upevněn ke kovové části, oškrábejte jeho koncovku a pečlivě jej upevněte zpět.

---

	Na obou stranách:	- spálená pojistka	Vyměňte ji.
		- vadný centrální modul směrových světel.	Je třeba jej vyměnit - navštivte zástupce RENAULTU.

## FUNKČNÍ PORUCHY (pokračování)

### Elektrická zařízení

### PŘÍČINY

### CO DĚLAT?

---

• Světlomety nefungují.	Jen jeden:	- spálená žárovka.	Vyměňte ji.
		- odpojený vodič nebo špatně umístěný konektor	Zkontrolujte a připojte zpět vodič nebo konektor.
		- vadné ukostření.	Viz výše.
<hr/>			
	Oba:	- pokud je obvod chráněn pojistkou.	Zkontrolujte ji a v případě potřeby vyměňte.
<hr/>			
• Stopy kondenzace ve světlech.		Nejedná se o poruchu. Přítomnost stop kondenzace ve světlech je normální jev, který je spojen se změnami teploty. Při použití světel tyto stopy rychle zmizí.	

# Kapitola 6: Technické charakteristiky



Označovací štítky .....	6.02 - 6.03
Rozměry .....	6.04
Charakteristiky motorů .....	6.05
Tažné zatížení .....	6.06 → 6.09
Hmotnosti .....	6.06 → 6.09
Náhradní díly .....	6.08

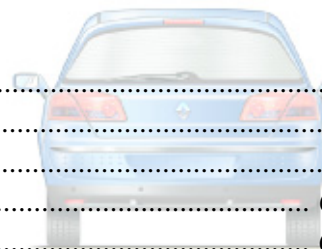

# OZNAČOVACÍ ŠTÍTKY

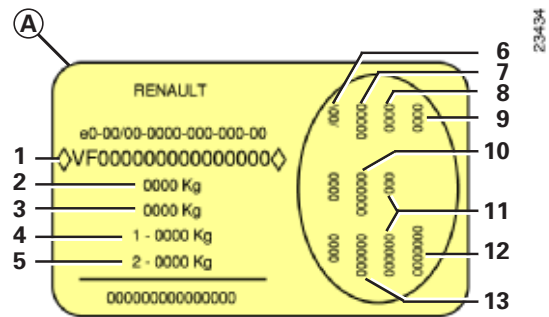
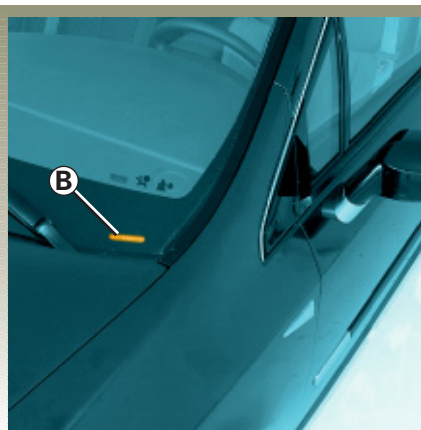
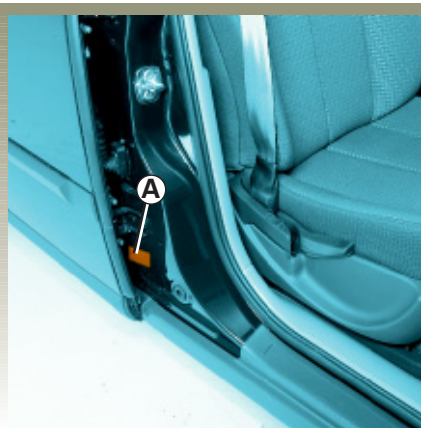

Údaje uvedené na výrobním štítku (na pravé straně) je nutné udávat při každém písemném styku a při objednávkách náhradních dílů.

## Výrobní štítek A

- 1 Typ vozidla a výrobní číslo  
**Tato informace je rovněž uvedena na označení B.**
- 2 MTMA (maximální přípustná celková hmotnost vozidla)
- 3 MTR (celková hmotnost jízdní soupravy = naložené vozidlo s přívěsem)
- 4 MTMA - maximální přípustné zatížení přední nápravy
- 5 MTMA - maximální přípustné zatížení zadní nápravy

- 6 Technické charakteristiky vozidla
- 7 Označení laku
- 8 Úroveň vybavy
- 9 Typ vozidla
- 10 Kód čalounění
- 11 Doplněk ke specifikaci vybavení
- 12 Výrobní číslo
- 13 Kód vnitřního obložení

# OZNAČOVACÍ ŠTÍTKY (pokračování)

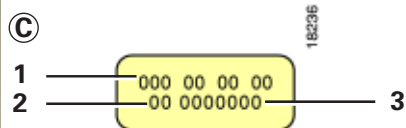

Údaje uvedené na výrobním štítku a identifikačním štítku motoru je nutné udávat při každém písemném styku a při objednávkách náhradních dílů.

## Označení motoru C

- 1 Typ motoru
- 2 Index motoru
- 3 Výrobní číslo motoru

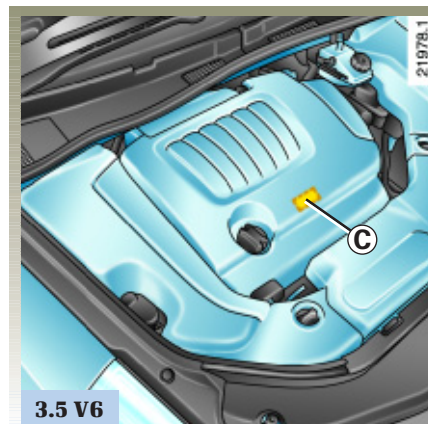
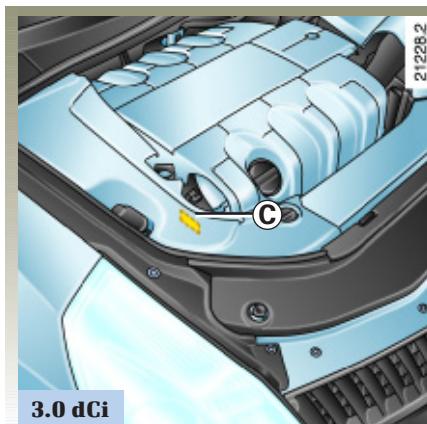
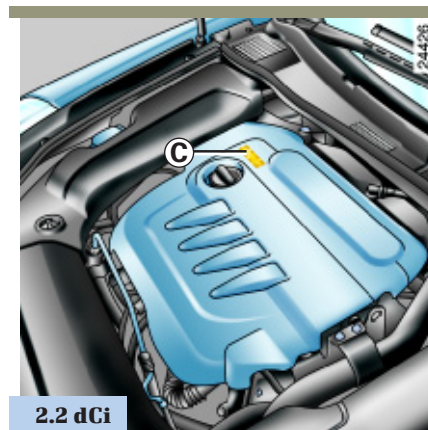
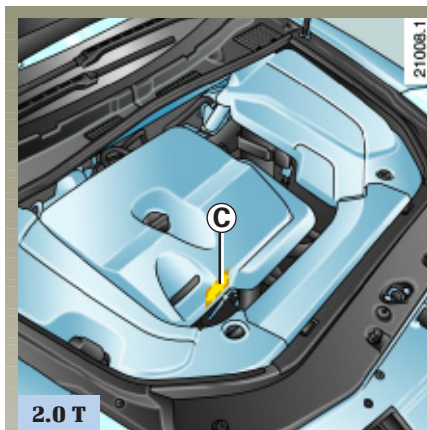

## ROZMĚRY (v metrech)

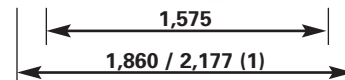
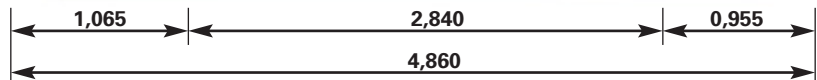

1972.1



1,577 (2)



(1) Mezi zpětnými zrcátky

(2) Naprázdno



# CHARAKTERISTIKY MOTORŮ

Verze	2.0 T	3.5 V6	2.2 dCi	3.0 dCi
Typ motoru (vyznačen na štítku motoru)	<b>F4R turbo</b>	<b>V4Y</b>	<b>G9T turbo</b>	<b>P9X</b>
Vrtání × zdvih (mm)	82,7×93	95,5×81,4	87×92	87,5×82
Zdvihový objem (cm <sup>3</sup> )	1 998	3 498	2 188	2 958
Typ paliva	<b>Bezolovnatý benzin</b>		Nafta	
Oktanové číslo	<b>95 nebo 98*</b>		-	
Zapalovací svíčky	<p>Používejte výhradně zapalovací svíčky předepsané pro motor Vašeho vozu. Jejich typ musí být vyznačen na etiketě, která je nalepena v motorovém prostoru - v opačném případě se obraťte na svého prodejce vozů RENAULT. Nevhodné svíčky mohou motor poškodit.</p>		-	

\* Lze rovněž použít bezolovnatý benzin s oktanovým číslem 91.

**HMOTNOSTI** (v kg) - Základní vozidlo bez volitelných doplňků, v průběhu roku může dojít ke změnám:  
**Obraťte se na svého zástupce RENAULTU.**

Verze (podle země určení)		2.0 T		3.5 V6	2.2 dCi	
Typ vozidla (vyznačen na výrobním štítku)		BJ0C - BJ0K - BJ0P BJ0W - BJ0Y		BJ0R BJ0U BJ0V	BJ0E - BJ0F - BJ0G BJ0M	
			Automat			Automat
Pohotovostní hmotnost naprázdno	Celkem	1 640	1 660	1 720	1 660	1 690
	Přední	975	1 000	1 060	1 020	1 050
	Zadní	665	660	660	640	640
Maximální přípustná hmotnost na nápravu	Přední			1 370		
	Zadní			1 125		
Maximální přípustná hmotnost při naložení		2 190	2 210	2 270	2 255	2 285
Maximální přípustná hmotnost nebrzděného přívěsu		750				
Maximální přípustná hmotnost brzděného přívěsu (1) samotný řidič		1 600				
	ostatní případy	1 300	1 250	1 300	1 250	1 300
Celková hmotnost jízdní soupravy (= maximální přípustná hmotnost při naložení + přívěs)		3 500		3 600	3 550	3 600
Přípustné zatížení tažného zařízení		75				
Přípustné zatížení strešního nosiče		80 (včetně nosného zařízení)				

## **HMOTNOSTI (pokračování)**

### **(1) Tažné zatížení (tažení přívěsu, lodi atd.)**

- Při jízdě s přívěsem je nezbytné dodržet přípustná zatížení stanovená místní legislativou, zejména pak vyhláškou pro silniční provoz. S veškerými úpravami tažného zařízení se obraťte na svého zástupce RENAULTU. **V žádném případě nesmí být překročena maximální hmotnost jízdní soupravy (vozidlo + přívěs).**
- Pokud bude Vaše vozidlo použito při plném zatížení (maximální přípustné hmotnosti při zatížení), musí být maximální rychlost omezena na 100 km/h a tlak v pneumatikách zvýšen o 0,2 baru.
- Výkon motoru a schopnost jízdy na svahu se snižují s rostoucí nadmořskou výškou. Doporučujeme proto snížit maximální zatížení o 10 % v 1 000 metrech a poté o dalších 10 % na každých 1 000 m.

**HMOTNOSTI** (v kg) - Základní vozidlo bez volitelných doplňků, v průběhu roku může dojít ke změnám:  
**Obraťte se na svého zástupce RENAULTU.**

Verze (podle země určení)		2.2 dCi		3.0 dCi	
Typ vozidla (vyznačen na výrobním štítku)		BJ0H  Automat		BJ0J BJ0N	BJ0T BJ0L BJ0S
<b>Pohotovostní hmotnost naprázdno</b>	Celkem	1 660	1 690	1 735	
	Přední	1 020	1 050	1 085	
	Zadní	640	640	650	
<b>Maximální přípustná hmotnost na nápravu</b>	Přední	1 370			
	Zadní	1 125			
<b>Maximální přípustná hmotnost při naložení</b>		2 255	2 285	2 320	
<b>Maximální přípustná hmotnost nebrzděného přívěsu</b>		750			
<b>Maximální přípustná hmotnost brzděného přívěsu (1) samotný řidič</b>		1 550	1 500	1 650	1 500
	ostatní případy	1 200		1 300	1 150
<b>Celková hmotnost jízdní soupravy (= maximální přípustná hmotnost při naložení + přívěs)</b>		3 500		3 650	3 500
<b>Přípustné zatížení tažného zařízení</b>		75			
<b>Přípustné zatížení strešního nosiče</b>		80 (včetně nosného zařízení)			

## **HMOTNOSTI (pokračování)**

### **(1) Tažné zatížení (tažení přívěsu, lodi atd.)**

- Při jízdě s přívěsem je nezbytné dodržet přípustná zatížení stanovená místní legislativou, zejména pak vyhláškou pro silniční provoz. S veškerými úpravami tažného zařízení se obraťte na svého zástupce RENAULTU. **V žádném případě nesmí být překročena maximální hmotnost jízdní soupravy (vozidlo + přívěs).**
- Pokud bude Vaše vozidlo použito při plném zatížení (maximální přípustné hmotnosti při zatížení), musí být maximální rychlost omezena na 100 km/h a tlak v pneumatikách zvýšen o 0,2 baru.
- Výkon motoru a schopnost jízdy na svahu se snižují s rostoucí nadmořskou výškou. Doporučujeme proto snížit maximální zatížení o 10 % v 1 000 metrech a poté o dalších 10 % na každých 1 000 m.

## NÁHRADNÍ DÍLY A OPRAVY

Originální náhradní díly RENAULT byly zkonstruovány na základě velmi přísných kritérií a jsou pravidelně testovány. Proto jejich kvalita odpovídá dílům, které jsou montovány do nových vozů.

Systematické používání originálních náhradních dílů RENAULT Vám zaručuje uchování výkonových vlastností Vašeho vozu. Na opravy vykonané v síti servisů RENAULT s použitím původních náhradních dílů se navíc vztahuje záruka v souladu s podmínkami uvedenými na zadní straně zakázkového listu.

# ABECEDNÍ REJSTŘÍK

<b>A</b>	ABS .....	2.24 - 2.25	<b>H</b>	hladina paliva .....	1.53
	airbag .....	1.20 → 1.35		hladiny provozních kapalin .....	4.05 → 4.11
	akumulátor .....	4.11 - 5.19 → 5.21		hlasový syntezátor .....	1.68 - 1.69
	automatická převodovka (použití) .....	2.45 → 2.47		hmotnosti .....	6.06 → 6.09
				hodiny .....	1.70
				huštění pneumatik .....	0.04 - 0.05
<b>B</b>	bezpečnost dětí .....	1.04 - 1.11 - 1.32 - 1.36 → 1.47	<b>CH</b>	charakteristiky motorů .....	6.05
		- 3.14 - 3.18		chladičí kapalina .....	4.08
	bezpečnostní pásy .....	1.25 → 1.28	<b>I</b>	instalace autorádia .....	5.29 - 5.30
	blokace startování .....	1.16 - 1.17		integrované ovládání hands-free sady telefonu .....	3.36
	boční směrová světla .....	5.13	<b>J</b>	jízda .....	2.02 → 2.47
	bodová svítidla .....	3.20 - 3.21	<b>K</b>	kapota motoru .....	4.02
	brzdové kapaliny .....	4.10		karta RENAULT:	
	brzdový asistent .....	2.26		baterie .....	5.24
<b>Č</b>	čas .....	1.70		použití .....	1.02 → 1.09
	čelní sklo .....	3.16		katalyzátor .....	2.04
	čerpadla posilovače řízení .....	4.09		klíč na ozdobné kryty .....	5.04
<b>D</b>	defekt pneumatiky .....	5.02 → 5.05		klika .....	5.03
	děti .....	1.04 - 1.11 - 1.32 - 1.36 → 1.47 - 3.14 - 3.18		klimatizace .....	3.04 → 3.13
	dětské zádržné systémy .....	1.36 → 1.47		kola (bezpečnost) .....	5.06 → 5.08
	dezaktivace předního airbagu spolujezdce ...	1.40 → 1.42		kontrolky .....	1.52 → 1.55
	dveře .....	1.10 → 1.15		kontrolní přístroje .....	1.52 → 1.67
	zavazadlového prostoru .....	3.29		kosmetická zrcátka .....	3.17
	dynamická kontrola stability: ESP .....	2.20 - 2.21	<b>L</b>	lak:	
<b>E</b>	ESP: dynamická kontrola stability .....	2.20 - 2.21		označení .....	6.02
<b>F</b>	filtry:			údržba .....	4.12 - 4.13
	částicový .....	2.05	<b>M</b>	místo řidiče .....	1.48 → 1.51
	olejový .....	4.07		mlhové světlomety .....	1.76 - 5.10
	vzduchový .....	4.11		motor (charakteristiky) .....	6.05
	funkční poruchy .....	5.29 → 5.36		motorový olej .....	4.05 - 4.07
				multimédia (zařízení) .....	3.34
				multimediální zařízení .....	3.34 - 3.35
				mytí .....	4.12 - 4.13

# ABECEDNÍ REJSTŘÍK

## N nádrž:

na brzdovou kapalinu .....	4.10
na chladicí kapalinu .....	4.08
na ostřikovací kapalinu .....	4.10
palivová (objem) .....	1.81
náhradní díly .....	6.10
nouzové brzdění .....	2.26

<b>O</b> objem palivové nádrže .....	1.81
objemy oleje v motoru .....	4.07
odkládací přihrádky .....	3.22 → 3.26
odmlžování:	
předního skla .....	3.04 - 3.07 - 3.08
zadního okna .....	3.04 - 3.07
odstraňování emise (rady) .....	2.11 - 2.13
odtahování (odstranění poruchy) .....	5.26 - 5.27
olejová měrka .....	4.04 → 4.06
omezovač rychlosti .....	2.26 → 2.28
opěrka hlavy .....	1.19 - 1.18
ostřikovače .....	1.78 → 1.80 - 4.10
osvětlení:	
přístrojové desky .....	1.74
vnější .....	1.74 → 1.77
vnitřní .....	3.20 - 3.21
ovládání .....	1.48 → 1.51
ovládání oken .....	3.14 - 3.15
ozdobné kryty .....	5.04
označení vozidla .....	6.02 - 6.03
označovací štítky .....	6.02 - 6.03

## P palivo:

rady pro hospodárny provoz .....	2.10 → 2.12
specifikace .....	1.82
tankování .....	1.82
palubní:	
deska .....	1.48 → 1.51
počítač .....	1.64 → 1.67
parkovací brzda .....	2.08 - 2.10

<b>P</b> pneumatiky .....	0.04 → 0.07 - 2.14 → 2.18 - 5.06 → 5.08
pojistky .....	5.22 - 5.23
pomoc při parkování .....	2.43 - 2.44
pomocný displej .....	1.58 → 1.63
popelníky .....	3.27
posilovač řízení .....	2.07 - 4.09
s proměnlivým účinkem .....	2.07
praktické rady .....	2.11 → 2.13
protiblokovací systém .....	2.24 - 2.25
protiprokluzový systém .....	2.22 - 2.23
přední:	
sedadla (seřízení) .....	1.18 → 1.23
světlomety .....	5.09 - 5.10
předpínače bezpečnostních pásů .....	1.29 - 1.33
převaha předmětů v zavazadlovém prostoru .....	3.32
přídavné světlomety .....	5.10
přihrádky .....	3.22 → 3.26 - 3.31
přístrojové desky .....	1.52 → 1.67
<b>R</b> regulace teploty .....	3.04 → 3.13
regulátor rychlosti .....	2.30 → 2.32
s kontrolou vzdálenosti .....	2.33 → 2.42
rezervní:	
klíč .....	1.05
kolo .....	5.02
rozměry .....	6.04
<b>Ř</b> řadící páka .....	2.07
<b>S</b> seřízení:	
místa řidiče .....	1.25
předních sedadel s elektrickým ovládáním ...	1.23 - 1.24
předních sedadel s ručním ovládáním .....	1.21
světlomety .....	1.77
sluneční clona .....	3.17
směrová světla .....	1.73
spuštění motoru .....	2.02 - 2.03
startovací spínač .....	2.02 - 2.03
stěrače .....	1.78 → 1.80
stírátko stěračů .....	5.18



# ABECEDNÍ REJSTŘÍK

<b>S</b> stropní svítidla .....	3.20	<b>V</b> venkovní teplota .....	1.70
stručný přehled .....	0.02	ventilace .....	3.04 → 3.13
střešní:		větrací otvory .....	3.02 - 3.03
nosič .....	3.33	volant (seřízení) .....	1.24
okno .....	3.18 - 3.19	volící páka automatické převodovky .....	2.45 → 2.47
světelná signalizace .....	1.74 → 1.77	vyhřívána sedadla .....	1.21 - 1.22
světla:		výměna:	
brzdová .....	5.11 - 5.13	kola .....	5.05
couvací .....	5.12	motorového oleje .....	4.07
dálková .....	1.74 - 5.09	žárovek .....	5.09 → 5.18
mlhová .....	1.76 - 5.12 - 5.10	výstražný signál .....	1.73
nouzová .....	1.73		
obrysová .....	1.74 - 5.11 - 5.12	<b>W</b> warning .....	1.73
osvětlení SPZ .....	5.13		
seřízení .....	1.77	<b>Z</b> záběh .....	2.02
směrová .....	1.73 - 5.11 - 5.13	zadní:	
tlumená .....	1.74 - 5.09	lavice .....	3.28
světlomety (seřízení) .....	1.77	okno (odmlžování) .....	3.04 - 3.07 - 3.08
systém:		plošina .....	3.30
blokace startování .....	1.16 - 1.17	sedadla (funkce) .....	3.28
kontroly tlaku v pneumatikách .....	2.15 → 2.19	zadržení dětí .....	1.36 → 1.47
<b>T</b> tažení přívěsu .....	5.28 → .07 → 6.09	zahrádka (střešní nosič) .....	3.33
tažná:		zamykání dveří .....	1.02 → 1.15
oka .....	5.26	zamykání dveří .....	1.06 → 1.15
zatížení .....	6.07	zapalovač cigaret .....	3.27
technické charakteristiky .....	6.02 → 6.10	zařízení pro zadržení dětí .....	1.36 → 1.47
telefon ovládání hands-free sady telefonu) .....	3.36	zásuvka pro příslušenství .....	3.24
tlačítko pro spuštění a vypnutí motoru .....	2.02 - 2.03	závady (funkční poruchy) .....	5.29 → 5.36
tlak v pneumatikách .....	0.04 → 0.07 - 2.14 → 2.18 - 5.07	zavazadlový prostor .....	3.29
<b>U</b> údržba:		zpětná zrcátka .....	1.71 - 1.72
karoserie .....	4.12 - 4.13	zpětný chod (řazení) .....	2.07
mechanických ústrojí .....	4.05 → 4.11	zvedák .....	5.03
vnitřního obložení .....	4.14	zvedání vozidla (výměna kola) .....	5.05
ukazatele:		zvuková a světelná výstražná zařízení .....	1.73
přístrojové desky .....	1.52 → 1.65	zvukový alarm .....	1.10 - 1.73
směrových světel .....	1.73	<b>Ž</b> žárovky .....	5.09 → 5.18
uložení seřízení místa řidiče do paměti .....	1.23	výměna .....	5.09 → 5.17
upevňovací kroužky .....	3.31	životní prostředí .....	2.14
úspora paliva .....	2.11 → 2.13		







## TVŮRCE AUTOMOBILŮ